

ZUMMO

www.zummo.es

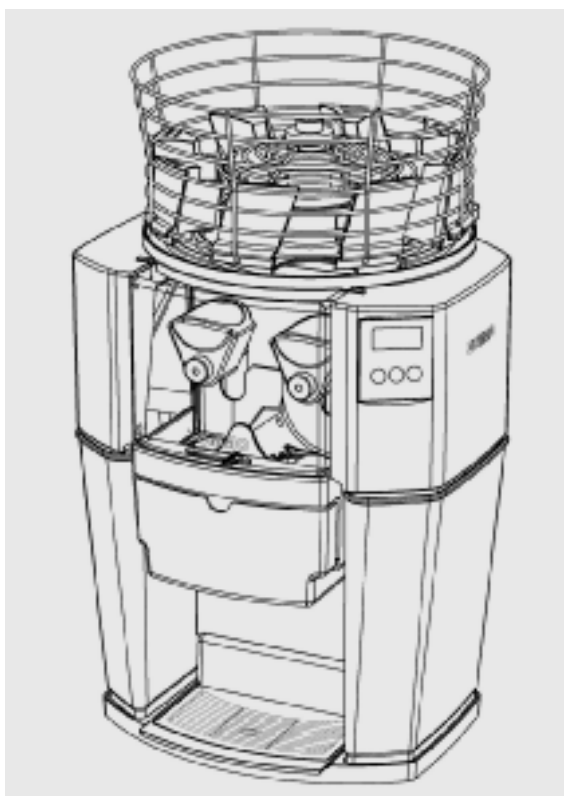

Manual del Usuario

User's Guide

Manuel d'utilisation

Bedienungsanleitung

Manuale per l'utente

Manual de Instruções

Gebruik handmatig



Sistema de Calidad certificado
Nº Reg.: 06 100/200 29144 TMS



Sistema Medioambiental certificado
Nº Reg.: 06 100/200 29144 TMS



Español Pag. 03 / 12

English Pag. 13 / 22

Français Pag. 23 / 32

Deutsch Pag. 33 / 43

Italiano Pag. 44 / 53

Português Pag. 54 / 63

Nederlands Pag. 64 / 73

Русский Pag. 74 / 83

ZUMMO-INNOVACIONES MECÁNICAS, S.A. en su constante afán por mejorar sus productos, se reserva el derecho de modificar las máquinas sin previo aviso; por este motivo el presente libro de instrucciones puede omitir los últimos cambios efectuados.

INDICE

	<i>Pág.</i>
1 DATOS TECNICOS.....	03
2 INSTRUCCIONES IMPORTANTES DE SEGURIDAD	03-04
3 INSTALACION	04
4 PUESTA EN MARCHA	04-05
5 PARO	05
6 FUNCION CONTADOR	05
7 FUNCIÓN BLOQUEO DEL SELECTOR	05-06
8 SISTEMAS DE SEGURIDAD	06
9 LIMPIEZA	07-08
10 ACCESORIOS	08
11 MANTENIMIENTO.....	08
12 CONSEJOS DE UTILIZACION	08
13 LOCALIZACIÓN DE AVERIAS	09
14 ESQUEMA ELÉCTRICO	10
15 LISTADO DE COMPONENTES	10-11
16 GARANTIA	11-12
17 RESIDUOS Y RECICLABILIDAD	12
18 FOTOS	84-85
19 PLANOS DE DESPIECES	86-91

1 DATOS TÉCNICOS

CONSUMO (W)		: 275
NARANJAS POR MINUTO		: 11
CAPACIDAD ALIMENTADOR		: 9Kg
DIMENSIONES	ALTO (mm)	: 788
	ANCHO (mm)	: 478
	FONDO (mm)	: 444
TAMAÑO DE LA FRUTA Ø (mm)	COPAS PEQUEÑAS * (Ø 60)	: 53-60
	COPAS MEDIANAS (Ø 75)	: 55-75
	COPAS GRANDES (Ø 90)	: 70-90
PESO (Kg.) (sin embalaje)		: 55

* accesorio no incluido de serie.

2 INSTRUCCIONES IMPORTANTES DE SEGURIDAD

- Estimado cliente: Antes de usar su máquina exprimidora, por favor, lea atentamente el manual de instrucciones.
- La máquina ejerce una gran presión al exprimir; por esta razón, no introduzca nunca ni las manos ni objetos extraños en la zona de exprimido. (Fig. 9)
- No se deje nunca flojas las tuercas de sujeción de las copas ni de la bandeja exprimidora; de lo contrario, podría ocasionar serios daños en la máquina. (Fig. 1)

- Tenga especial cuidado con la cuchilla, podría cortarse al manipularla. (Fig. 12)
- Para evitar riesgos, toda reparación debe hacerse por personal técnico.
- No se acepta responsabilidad alguna si la razón del daño es el mal uso del aparato o el no haber seguido las instrucciones de este manual.
- Solicite el servicio de asistencia técnica a la empresa que le suministró la máquina; en caso de no localizarla, contacte con el fabricante (datos en la portada de este manual).

3 INSTALACION

- ¡Atención! la máquina pesa 55 Kg. Para trasladar la máquina, le aconsejamos que la cojan entre dos personas. La mejor forma de cogerla es sujetar con una mano, por debajo del trasero y la otra mano debajo de la bandeja exprimidora. (Fig. 6)
- Coloque la máquina sobre una base suficientemente fuerte y estable.
- Asegúrese de que la tensión y frecuencia de la máquina coincide con su instalación eléctrica. Vea la placa de matrícula. (Fig. 2)
- Utilice una base de enchufe provista de una eficaz toma de tierra protegida por un diferencial de 0,03A conecte a esta base sólo la máquina exprimidora. No la comparta con otros aparatos.
- Se recomienda que antes de poner en funcionamiento la máquina, se efectúe una limpieza de las piezas que van a estar en contacto con el zumo (copas, bandeja exprimido, bolas, cuchilla, bandeja filtro, filtro y carátula).
- Conecte el interruptor de red. (Fig. 3 (I=On, O=Off)). Si no aparece ningún mensaje en pantalla, (Fig. 4) el motivo será falta de tensión; en este caso, deberá asegurarse de haber conectado el enchufe a una línea con tensión y que el interruptor de red esté accionado. Una vez subsanado este problema, aparecerá uno de estos mensajes:

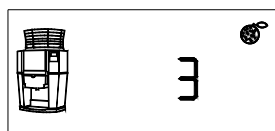

(Disp. 2)

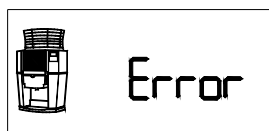

(Disp. 5)



(Disp. 6)



(Disp. 9)

- a. Si aparece en pantalla el mensaje “3” o cualquier número (Disp. 2), la máquina esta dispuesta con todo correcto y seleccionadas las naranjas a exprimir. En este caso ya puede poner en funcionamiento la máquina.
- b. Si aparece en pantalla el mensaje **Error** (Disp. 5), la máquina tiene la carátula mal colocada, deberá colocarla correctamente.
- c. Si aparece en pantalla el mensaje **Error** (Disp. 6), la máquina tiene la bandeja mal colocada, deberá colocarla hasta el fondo.
- d. Si aparece en pantalla el mensaje **Error MEM** (Disp. 9), la máquina tiene un error en la placa electrónica, en este caso deberá llamar al servicio técnico.

4 PUESTA EN MARCHA

- Según el tamaño de naranjas que vaya a exprimir debe elegir el tamaño de copa y bola y el separador de naranjas de la cesta. Vea el capítulo ACCESORIOS MÁQUINA.
- Según el tamaño de bola que haya elegido, debe colocar las gomas en la cuchilla. (Figs. 20 -21 – 22)
- Una vez conectada la máquina, el display muestra un número del 1 al 50 o la letra **C**. El número indica la cantidad de naranjas que se van a exprimir y la letra **C** significa que se exprimirá ininterrumpidamente durante 30 minutos aproximadamente.

- Según la cantidad de naranjas que usted desee exprimir, pulse intermitentemente el botón **SELECT**, el número que aparece en el visor irá aumentando del 1 al 50 y luego aparecerá la letra **C**. (1,2,3,.....48,49,50,C,1,2,3.....) Si por el contrario mantiene presionado **SELECT** durante más de 2 segundos, el número irá disminuyendo.
- Realice esta operación hasta que aparezca la cantidad deseada.
- Una vez seleccionada una cantidad y realice un exprimido, esta quedará memorizada aunque apague la máquina y no cambiará hasta que vuelva a hacer una nueva selección.
- Al pulsar el botón **ON** del panel, la máquina exprimirá el número de naranjas que muestra el display, indicando durante el proceso el nº de naranjas que le falta por exprimir. Si desea repetir la operación, basta con pulsar **ON**. Para detener el proceso pulsar el botón **STOP**.

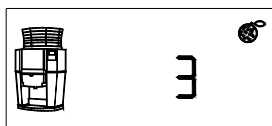

- No poner nunca la mano en la cesta cuando la máquina está trabajando. (Fig.23)

5 PARO

Estando en marcha, pulse el botón de **Stop**. El display muestra un **Reloj y Stop** y la máquina se detiene cuando las copas llegan a la vertical. Después el display muestra el número de la anterior selección.



6 FUNCION CONTADOR

Si desea conocer el número total de **pasos*** realizados, deberá, con la máquina parada y dispuesta, apretar el botón **STOP** y en el display se visualizará dicha cantidad durante unos segundos. Tenga en cuenta que de fábrica todas las máquinas salen con 400 – 500 pasos debidos a las pruebas para el control de calidad.

**(paso= maniobra completa de exprimido de una fruta)*



7 FUNCIÓN BLOQUEO DEL SELECTOR

Si desea dejar el botón selector anulado para que no se pueda modificar la cantidad de naranjas a exprimir, proceda del siguiente modo:

Seleccionar el número que se quiera memorizar.

Mover la máquina y dejar que acabe el ciclo completo.

Apagar la máquina desde el interruptor de red.

Con la máquina apagada (carátula y bandeja posición indistinta), pulsar STOP, mantener pulsado y accionar el interruptor de red, mantener pulsado durante cuatro segundos y aparecerá una pantalla con cuatro números.

Una vez conseguida esta pantalla buscar el número 7437, pulsando ON controlaremos los dos dígitos de la izquierda y pulsando SELECT los dos de la derecha, luego pulsar STOP (al pulsar STOP el display pasará a mostrar ----) y después apagar la máquina con el interruptor de red (si no se apaga la máquina, no se sale de esta pantalla).

Al volver a conectar la máquina el selector estará bloqueado o desbloqueado según el estado en el que estuviera antes de hacer esta operación y en su caso se visualizará el símbolo del candado en el display.

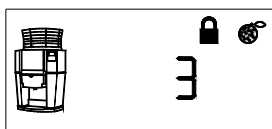

PARA DESBLOQUEAR EL SELECTOR.

Lo mismo que antes, con el mismo número de código.

8 SISTEMAS DE SEGURIDAD

La máquina dispone de varios sistemas de seguridad:

- 1 Si la carátula no está bien colocada o el techo no está puesto, el display muestra **Error**, y están la carátula y la cesta de forma intermitente.

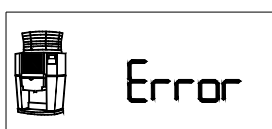

- 2 Si la bandeja filtro no está encajada en sus sitio, la máquina no funciona y en el display se muestra **Error**. La bandeja esta sombreada y de forma intermitente.

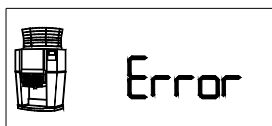

- 3 Si por algún motivo la máquina, estando en marcha, quedara bloqueada, automáticamente pasados unos segundos se pararía el motor y en el display se mostraría **Error** e Icono intermitentes, quedando a la espera de que se elimine la causa del bloqueo.



- 4 La máquina dispone de un sistema de protección térmica en el motor; gracias a éste, en caso de un recalentamiento, se detiene la máquina y en el display se muestra **Error** e **Icono Termómetro**. En tal caso, deberá esperar aproximadamente diez minutos para que baje la temperatura; entonces el display cambiará a posición normal. Verifique que las rejillas de aireación están libres.

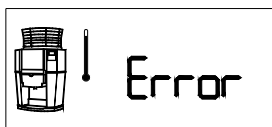

- 5 Si la máquina no muestra ningún mensaje en el display, será debido a falta de tensión. Compruebe que el interruptor de red esté accionado y que el fusible de seguridad de la base de red no esté fundido (Fig.16).

9 LIMPIEZA MAQUINA

Recomendamos una limpieza diaria de la zona de exprimido.

- Se recomienda parar la máquina presionando **Stop** antes de cualquier operación de limpieza de la máquina (nunca parar del interruptor principal), ya que de esta forma todas las piezas a limpiar se encontrarán situadas en una posición de fácil extracción y colocación. En caso de no seguir esta recomendación la máquina podría parar en una posición en la que le resultara difícil dicha operación lo que podría acarrear rotura de piezas por mala colocación de las mismas.
- Con la máquina parada siguiendo el proceso anterior **DESCONECTE LA MÁQUINA DEL INTERRUPTOR DE RED.** (Fig. 3). El display del selector digital se apagará.
- Extraiga la **carátula** y límpiela con un paño húmedo bañado en una solución jabonosa neutra (**¡ATENCIÓN!**: no limpiarla **NUNCA** con productos que puedan rayarla).
- Sacar la bandeja filtro para tener acceso a las tuercas que fijan la bandeja de exprimido.
- La bandeja de exprimido y la cuchilla se extraen desenroscando las tuercas de los ejes de la bandeja y tirando hacia afuera horizontalmente. Si desea una limpieza exhaustiva, desenrosque también las **bolas** que están dentro de la **bandeja exprimido** (Fig. 5); debajo de cada una de ellas debe haber una arandela **¡tenga cuidado de no perderlas!**. Puede introducir estas piezas en el lavavajillas o limpiarlas manualmente. **TENGA ESPECIALMENTE MUCHO CUIDADO CON LA CUCHILLA** (Fig. 12) ya que está muy afilada y podría cortarse.
- Para sacar las copas le aconsejamos que desenrosque ligeramente las tuercas de sujeción y apoyándose en ellas, tire hacia afuera; quedarán sueltas y podrá sacarlas con facilidad.

Montaje

Después de lavarlo todo, móntelo en el siguiente orden:

- 1 Enrosque las bolas en la bandeja exprimido. Tenga cuidado de volver a colocar previamente las arandelas y de **¡APRETAR!** bien las bolas.
- 2 Revise que la cuchilla tenga las gomas correctamente colocadas (Fig. 10 y 11). Introduzca la cuchilla en el interior de la bandeja. **Monte dicho conjunto por los tres ejes de la máquina simultáneamente.** Atención para encarar la cuchilla con su eje, presione ligeramente de las paredes de la cuchilla hacia abajo y tenga mucho cuidado de no cortarse **¡¡Nunca ensamble la cuchilla sobre la bandeja posteriormente!!**.
- 3 Coloque las copas en los ejes y **APRIETE** bien las tuercas de sujeción.
- 4 La carátula se coloca introduciendo las dos partes superiores por las ranuras, cuando las coloque notará un pequeño ruido como que han encajado y la máquina esta lista.

Antes de volver a poner en funcionamiento la máquina, observe:

- Que la bandeja y la cuchilla han quedado bien encajados y atornillados.
- Que las tuercas de las copas están bien apretadas.
- Que los juegos de bolas y copas (mismo color la pareja) son los correctos.

En el caso de que la cuchilla, la bandeja, las bolas o las copas no quedaran bien colocadas podrían ocurrir daños en dichas piezas e incluso en el interior de la máquina.

(Problemas no cubiertos por la garantía por ser fallos del operador)

Cuando la máquina esta lista para funcionar el display mostrará el número de naranjas que va a exprimir.

Limpeza del cargador

- Desenrosque la **tuerca** que está en el interior de la cesta. (Fig. 13)
- Saque el **separador** tirando del mismo hacia arriba. (Fig. 14)
- Saque la **cesta** tirando hacia arriba hasta que salga totalmente de su eje. (Fig. 15)
- Saque la pista de la tolva.
- Limpie todos sus elementos con agua y jabón, también puede introducirlos en el lavavajillas. Vuelva a montar siguiendo este orden: primero coloque la pista de la tolva, luego la **cesta** en el **eje**, después gire la cesta manualmente en el sentido horario hasta que quede encajada (los pivotes habrán entrado en sus agujeros respectivos). A continuación coloque el **separador** en el interior de la cesta, haciendo que encaje y no pueda girar, por último enrosque la **tuerca**.

Nota:

Con el uso de la máquina puede que se produzca una pigmentación de color naranja en las partes de plástico que están en contacto con el zumo, esto es completamente normal y no supone problema higiénico ni afecta a las propiedades físicas del plástico.

10 ACCESORIOS MÁQUINA

Según el tamaño de la fruta que se quiera exprimir, la máquina dispone de varios juegos de copas y bolas a elegir:

- a Copas y bolas de color gris oscuro, para frutas de diámetro entre 55 – 75mm (Fig. 18)
- b Copas y bolas de color gris claro, para frutas de diámetro entre 70 – 90mm (Fig. 17).
- c Copas y bolas pequeñas, de color gris muy claro, para frutas de diámetro entre 53 – 60mm (Fig. 19). (Opcional)
- d Separador cesta para las naranjas de diámetro 70 – 90mm. (Fig. 17)
- e Separador cesta para naranjas de diámetro 53 - 75mm. (Figs. 18-19)

Independientemente del juego que se monte, la cuchilla siempre será la misma.
¡ATENCIÓN!: no deben mezclarse elementos de distintos juegos.



11 MANTENIMIENTO MÁQUINA

El mantenimiento exterior de la máquina se limita a su limpieza.
En el interior de la máquina cada 600.000 naranjas se deben engrasar las guías, sustituir los muelles y realizar una limpieza exhaustiva.

12 CONSEJOS DE UTILIZACIÓN

- Procure que las naranjas entren bien en las copas que elija para exprimir, pues si la copa es demasiado pequeña, pellizcará la corteza y sacará aceite, en este caso el zumo tendrá sabor amargo.
- Para obtener la mayor cantidad de zumo posible, es conveniente que las copas no sean mucho más grandes que las naranjas que esté utilizando.
- El separador de naranjas de la cesta debe ajustar lo mejor posible a las naranjas que se estén utilizando. Si las naranjas son grandes, estas no caerán a la copa. Si las naranjas son demasiado pequeñas, caerán varias naranjas en la copa.
- Cuando finalice la jornada apague la máquina utilizando el interruptor de red. (Fig. 3)

13 LOCALIZACION DE AVERIAS

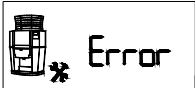
Averfa	Causa y/o solución
El display no se ilumina	Falta tensión eléctrica en la red. Fusible fundido. (Fig. 16) Cable de red mal conectado. Accione el interruptor de red. (Fig. 3) Humedad en placa electrónica. Proporcionar calor seco a la placa.
Aparece Error en el display	Carátula mal colocada (Disp. 5). (Fig. 7) Pista tolva mal colocada. (Disp. 5) Bandeja filtro fuera de su sitio (Disp. 6). (Fig.8)
	<div style="display: flex; justify-content: space-around; align-items: center;"> <div style="text-align: center;">  Disp. 5 </div> <div style="text-align: center;">  Disp. 6 </div> </div>
Aparece Error e Icono intermitente en el display.	Vea si está exprimiendo naranjas congeladas. Observe si se han amontonado cortezas en la bandeja exprimidora. Vea si se ha dejado las bolas desenroscadas. Vea si las cortezas se quedan pegadas en el interior de las copas. Compruebe que no ha montado copas y bolas de diferentes tamaños. Para desbloquear la máquina utilizar una llave allen de 5mm que encontrará a la derecha de la rejilla inferior de la máquina. Introducir la en el agujero del lateral derecho, y con la máquina desconectada, girar en sentido horario hasta subir las copas y deshacer el bloqueo. ATENCIÓN: antes de conectar la máquina, asegúrese de que ha sacado la llave de su anclaje.
	<div style="text-align: center;">  Error </div>
Rotura de la cuchilla	Se han soltado las gomas y se amontonan las cortezas en la bandeja de exprimido. Tuercas de las copas mal apretadas. Las bolas de la bandeja exprimidora estaban sueltas.
Las naranjas no quedan suficientemente exprimidas	Falta la rejilla interior Z14. La corteza de la naranja es demasiado fina; coloque como máximo una arandela en cada bola.
Las naranjas no caen de la cesta	Uso de naranjas demasiado grandes para el separador de cesta que está utilizando.
Caen varias naranjas a la vez a la copa	Uso de naranjas demasiado pequeñas para el separador de cesta que está utilizando. Cesta mal anclada. Ver punto nº 9.

Para cualquier consulta o petición de repuestos, deberá indicar modelo y número de matrícula de su máquina (Fig. 2).

14 ESQUEMA ELECTRICO

- | | | | |
|---|---------------------------|---|--------------------------|
| 1 | Fusible | 6 | Microinterruptor techo |
| 2 | Interruptor de red | 7 | Motor |
| 3 | Placa electrónica | 8 | Condensador |
| 4 | Microinterruptor contador | 9 | Microinterruptor bandeja |
| 5 | Microinterruptor carátula | | |

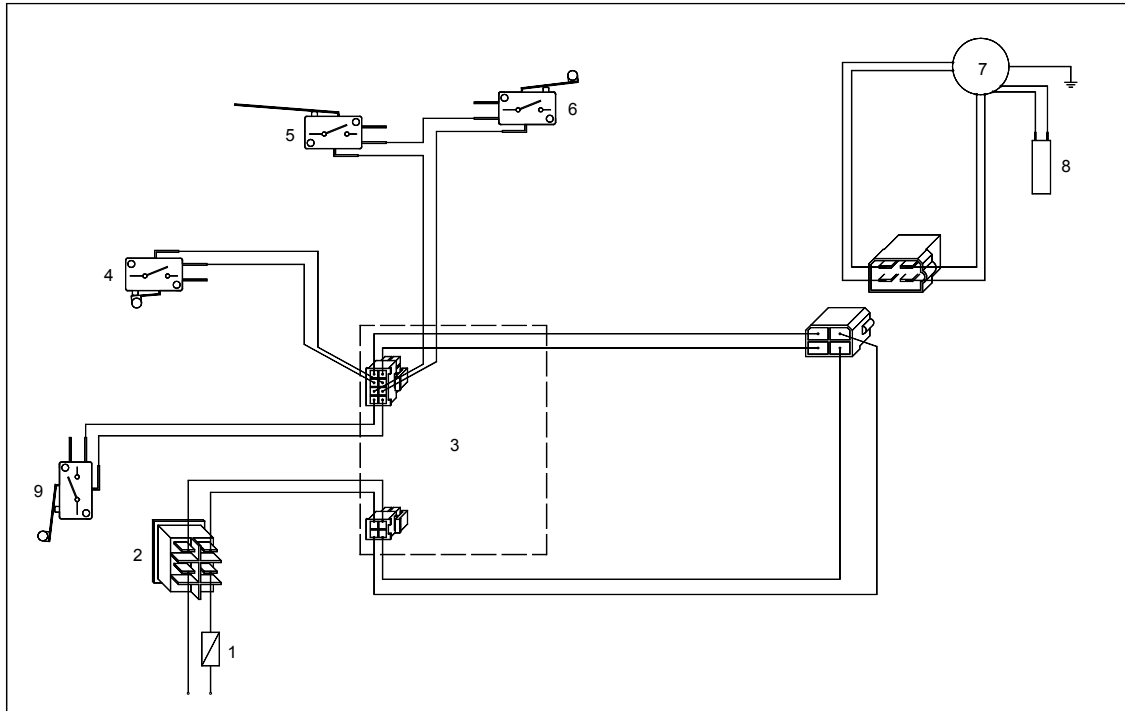

15 LISTADO DE COMPONENTES

0504001A	REDUCTOR CUÑAT SX-50
0504002B	MOTOR 0,33CV, 225V-50Hz
0504003A	MOTOR BIFAS. 0.33CV 240/250V-50Hz
0504003B	MOTOR BIFAS. 0.33CV 115V-60Hz
0504003C	MOTOR BIFAS. 0.33CV 220V-60Hz
0504004A	POLEA MOTOR 16XL
0504005	POLEA ENTRADA REDUCTOR (60XL037)
0504007	ARANDELA BULON Y EJE REDUCT.
0504013	PASADOR CHAPA EMPUJADORA
0504014-1	CORREDERA COPAS CON INSERTO
0504019	CORREA DENTADA 190 XL 0.37
0504024	GOMA DE FRENO
0504026	EJE SALIDA REDUCTOR SX-50
0505010A	TUERCA COPAS CON JUNTA
0505016	GOMA EXTRACCIÓN CORTEZA
0506006/1	FLEJE MICRO BANDEJA
0506007	MICRO CORTO
0506008	MICRO LARGO
0506010	CABLE DE RED
0506014	BASE DE RED CON FUSIBLES
0506015	INTERRUPTOR BIPOLAR NEGRO
0506021	PASAMURO CHAPA ZUMMITO
0506027	TAPON PLÁSTICO Ø17,3

0508013	SOPORTE DE GOMA 85mm
10/21	CONDENSADOR 30µF (motores 230V)
10/25	CONDENSADOR 100µF (motores 115V)
10/28	CONDENSADOR 22µF (motores 240V)
1011028	MICROINTERRUPTOR PALANCA 60g.
1401A00	CONJUNTO CHASIS
1401B00	CIERRE CHASIS
1402001	FRENTE
1402002	CUBRE CORREDERA COPAS
1402003	CARÁTULA Z14
1402004	LATERAL EXTERIOR
1402005L	LATERAL INTERIOR IZQUIERDO
1402005R	LATERAL INTERIOR DERECHO
1402006	TRASERO
1402007A	TAPA INFERIOR
1402008	TAPA SUPERIOR
1402009	TAPON LATERAL
1402010	SERIGRAFÍA TRASERA
1402011	CUBRE CORREDERA CUCHILLA
1402014	PASAMUROS GOMA
1403001	PISTA TOLVA
1403002	ACCINADOR ALIMENTADOR
1403003	BULONES CESTA

1403004	COJINETE CESTA
1403005	SEPARADOR 50-75
1403006	SEPARADOR 70-90
1403007	CESTA
1403008	DIVISOR
1403008-1	CILINDRO DIVISOR Z14
1403009	LENGÜETA
1403010	SECTOR TOLVA
1403011	SOPORTE LENGÜETA
1404001	PIÑÓN
1404002	PUENTE
1404003	BIELA
1404004	RESORTE CORREDERA COPA
1404005	TIRANTE CORREDERAS COPA
1404007	CORREDERA PUENTE
1404008	CORREDERA CUCHILLA
1404009	CORREDERA TIRANTE
1404010	BULÓN BIELA SUPERIOR
1404011	BULÓN RODAMIENTO
1404013	SOPORTE TIRANTES COPAS
1404019	PUENTE CORREDERA COPAS
1404020	POLEA MOTOR 14XL 0.50
1404021	CORREA 190 XL 0.50
1404024	ANCLAJE MOTOR Z14-09
1404A00	CONJUNTO EMPUJADOR
1404B00	CONJUNTO SOPORTE CUCHILLA
1404C00	CONJUNTO COPIADOR
1405001	FILTRO 3mm Z14
1405002	FILTRO 4mm Z14
1405003	BANDEJA FILTRO Z14
1405004A	EJE COPAS
1405005	BANDEJA EXPRIMIDO Z14
1405006	COPA GRANDE Z14
1405007	BOLA GRANDE Z14
1405008	COPA MEDIANA Z14

1405009	BOLA MEDIANA Z14
1405010	COPA PEQUEÑA Z14
1405011	BOLA PEQUEÑA Z14
1405012	CUCHILLA Z14
1405013	EJE CON PLETINA
1405015	REJILLA INTERIOR Z14
1405017	SUPLEMENTO EJE IZQUIERDO
1405018	SUPLEMENTO EJE DERECHO
1406001	BASE PLACA CPU
1406002	CPU 220/240V-50/60Hz
1406002A	CPU 110V-50/60Hz
1406003	SOPORTE MICRO CONTADOR
1406004	SOPORTE MICRO BANDEJA
1406006	SERIGRAFIA CPU
1406007	SOPORTE MICRO TECHO
1408001	CUBETA Z14
1408002	BASE CUBETAS
1408003	BANDEJA GOTEO Z14
1408004	REJILLA GOTEO
1408005	DISCO Ø28X3 CAUCHO ESPONJOSO NEGRO ADH.
1408009	GUIA BASE (Opcional)
3/4/3	ARANDELA INTERMEDIA (PLÁSTICO)
I-125-M10	INOX. ARANDELA PLANA M-10 DIN-125
I-965-M4x10	INOX. TOR. AVELLAN. M4x10
I-7981-Ø5,5X22	INOX. TOR. ROSCA CHAPA Ø5,5X22
I-7982-Ø2,9x9,5	INOX. TOR. ROSCA CHAPA Ø2,9x9,5
ROD.608ZZ	RODAMIENTO
T-912-M8x90	TORNILLO ALLEN M8x90
T- Ø30/15/30-M6	AMORTIGUADOR SOPORTE MOTOR T- Ø30/15/30-M6
V0070	LLAVE ALLEN 5mm
V0071	SOPORTE LLAVE ALLEN
V0163	ADHESIVO SEPARADOR 50-75
V0164	ADHESIVO SEPARADOR 70-90

16 GARANTIA

ZUMMO-INNOVACIONES MECÁNICAS, S.A. a través de su distribuidor oficial, garantiza sus máquinas por un período de DOS AÑOS o 200.000 ciclos de exprimido, que entrará en vigor a partir de la fecha de ENTREGA al distribuidor, de acuerdo a las siguientes condiciones:

Esta garantía cubre todo defecto de los materiales o fabricación.

Si la máquina muestra algún defecto durante su uso normal dentro del período de garantía, las piezas defectuosas serán reemplazadas sin cargo.

La garantía tendrá validez solamente cuando se presente la factura original de compra.

La reparación o sustitución de piezas durante el periodo de garantía, no implica una extensión de la fecha de finalización de esta.

Los repuestos originales ofrecen una garantía de 6 meses.

Esta garantía no cubre

Cualquier daño no causado directamente por defecto de fabricación o en los materiales.

Cualquier daño debido a una incorrecta instalación, abuso, uso indebido, alteración, accidente o negligencia.

El rayado de cualquiera de las piezas de plástico por utilizar elementos que puedan ocasionar rayado como los estropajos en la limpieza.

Mano de obra de reparaciones no incluida en esta garantía.

Cualquier daño causado por personal o materiales no autorizados.

Los defectos causados por desgaste de uso; en particular el siguiente componente:

- 0505016 GOMA EXTRACCIÓN CORTEZA.

Asistencia técnica

Para cualquier consulta técnica, preferentemente debe ponerse en contacto con su distribuidor habitual, o puede dirigirse a Zummo a través de:

E-mail: sat@zummo.es

Teléfono: 961.301.246

Fax: 961.301.250

Cualquier reparación durante el período de garantía, no autorizada por ZUMMO, causará automáticamente la anulación de esta.

17

RESIDUOS Y RECICLABILIDAD

Equipos fuera de uso

Unión Europea



Este símbolo indica que los aparatos eléctricos y electrónicos que lo llevan no deben desecharse junto con la basura doméstica general. Si desea desechar este equipo, ¡no utilice el cubo de basura ordinario! Existe un sistema de recogida especial para estos productos.

Para obtener más información sobre el punto de recogida y el reciclaje de este producto, póngase en contacto con su servicio de recogida municipal, su gestor de residuos o el distribuidor que le haya vendido el producto.

Si desecha el producto adecuadamente, estará ayudando a preservar los recursos naturales (recuperación de materiales) y a prevenir los posibles efectos negativos en el medio ambiente y en la salud de las personas que podría provocar el tratamiento incorrecto del producto desechado.

La eliminación inadecuada de estos desechos puede suponer sanciones, de acuerdo con la legislación nacional.

Otros países no pertenecientes a la Unión Europea

Si desea desechar este producto, hágalo de conformidad con la legislación nacional vigente u otras normativas de su país para la gestión de residuos de equipos eléctricos y electrónicos usados.

Embalaje

Para su eliminación tenga en cuenta las normas locales de tratamiento de este tipo de residuos. Separe los distintos materiales de desperdicio del embalaje y entréguelos al centro de recogida selectiva de residuos más cercano.

ZUMMO, INNOVACIONES MECÁNICAS, S.A., in an ongoing effort to improve its products, reserves the right to modify machines without prior warning; for this reason, the present instruction booklet may not include the last product updates.

INDEX

	Page:
1 TECHNICAL DATA	13
2 IMPORTANT SAFETY INSTRUCTIONS	13-14
3 INSTALLATION	14
4 START UP	14-15
5 STOPPING	15
6 COUNTER FUNCTION	15
7 SELECTOR LOCKING FUNCTION	15-16
8 SAFETY SYSTEMS	16
9 CLEANING	16-17-18
10 ATTACHMENTS	18
11 MAINTENANCE	18
12 ADVICE FOR USE	18
13 IDENTIFYING DAMAGES	18-19
14 ELECTRICAL DIAGRAM	19
15 LIST OF COMPONENTS	20-21
16 GUARANTEE	21
17 WASTE AND RECYCLABILITY	22
18 PHOTOS	84-85
19 PARTS DIAGRAMS	86-91

1 TECHNICAL DATA

CONSUMPTION (W)		275
FRUITS PER MINUTE		11
HOPPER CAPACITY		9Kg
DIMENSIONS	HEIGHT (mm)	788
	WIDTH (mm)	478
	DEPTH (mm)	444
FRUIT SIZE Ø (mm)	SMALL CUPS * (Ø 60)	53-60
	REGULAR CUPS (Ø 75)	55-75
	LARGE CUPS (Ø 90)	70-90
NET WEIGHT (Kg.)		55

* optional accessories, not included as standard

2 IMPORTANT SAFETY INSTRUCTIONS

- Dear customer: Before starting to use your juicer for the first time, please read this instructions manual carefully.
- The machine exerts a great deal of pressure when operating; for this reason, never place hands or other objects in the squeezing area. (Fig. 9)
- Always make sure Juice Tray and Cups Fastening Nuts properly are tightened; otherwise, serious damage to the machine may result. (Fig. 1)
- Take special care when handling the Blade to avoid the risk of injury. (Fig. 12)
- To prevent any risks, all repairs should be performed by technical personnel.

- ZUMMO assumes no liability whatsoever if damage is due to improper machine use or failure to follow the instructions contained in this manual.
- Request technical service to the distribution company that supplied you machine; in the event that you cannot locate it; contact the factory (data on the cover of this manual).

3 INSTALLATION

- Attention! The machine weighs 55 Kg. When moving machine, we suggest that this be accomplished by two persons. The best way to lift the machine is to use one hand to get a grip underneath the machine rear and the other hand placed beneath the Squeezing Tray. (Fig. 6)
- Place the machine on a sufficiently sturdy and stable base.
- Make sure that the machine's voltage and frequency match the values of your electrical installation. See the identification plate. (Fig. 2)
- Use an electrical outlet equipped with an effective earth connection (0.03A). This outlet should be used exclusively by the juice extraction machine. Do not plug other appliances into the outlet.
- Before operating the machine, wash all machine parts that will be in contact with juice; Balls, Blade, Juicetray, Fliter Tray, Filter and Front Cover.
- Turn ON the power switch (Fig. 3 (I=On, O=Off)). If no message appears on the display (Fig. 4), there is lack of power supply. Make sure you have connected the plug to a powered circuit and that the power switch is switched on. Once this is done, the Programmer display will show one of the following messages:

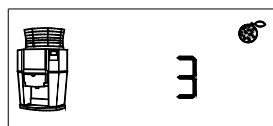

(Disp. 2)

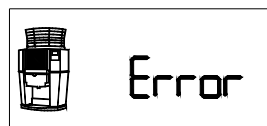

(Disp. 5)

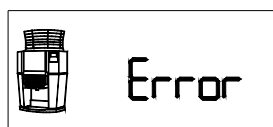

(Disp. 6)

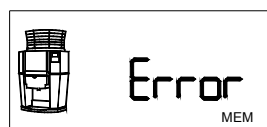

(Disp. 9)

- a. If the display shows a number (Disp. 2), the machine is ready to start operating.
- b. If the display shows the **Error** message (Disp. 5), then the Front Cover is not correctly assembled and should be re-assembled correctly.
- c. If the display shows the **Error** message (Disp. 6), the Juice Tray is not correctly assembled and should be re-assembled correctly.
- d. If the display shows the **Error MEM** (Disp. 9), it means the Programmer is faulty. Contact your local supplier for technical assistance.

4 START UP

- Select the correct set of Cups, Balls and Fruit Selector according to the size of the fruit to be squeezed. See Machine Accessories section in this manual.
- Fit the rubber rings to the Blade, according to the set of Cups and Balls previously selected according to figs. 20 -21 – 22.
- Once the machine is switched on, the display will show either a number between **1** and **50** or the letter **C**. The number indicates the quantity of fruits to be squeezed, while the letter **C** sets the machine to squeeze continuously for approximately 30 minutes.
- To set the number of oranges to squeeze, press the **SELECT** button repeatedly to increase the number (from 1 to 50, followed by the letter **C**; 1,2,3,.....48,49,50,C,1,2,3.....). Alternatively, press and hold the **SELECT** button for 2 seconds and the number will decrease. Continue until you visualize the wanted number.

- The selected number will be stored on the display after the first complete squeeze cycle is finished. The number will be stored even if the machine is switched off. You may change the number repeating the complete number selection process.
- Press the **ON** button to start squeezing. During the process, the display will show the remaining amount of fruits to be squeezed. If you wish to repeat the process, simply press **ON**. To stop the process, press the **STOP** button.



- **ATTENTION!!!: Do NOT place your hand into the basket while the machine is operating (Fig.23).**

5 STOPPING

To stop the machine when is operation, press the **Stop** button. The display will show a timer and the message **Stop**. The machine will stop once the Cups have reached the vertical position. Once the machine completely stops, the display will show again the number of fruits to squeeze.



6 COUNTER FUNCTION

The display stores the total number of **cycles*** completed. To visualize the figure,

- Being the machine stopped and in stand-by, press the **STOP** button
- The figure will appear on the display for a few seconds.

Bear in mind that all machines show a minimum of 400 to 500 cycles completed for quality control testing.

**(cycle = complete set of movements to squeeze a piece of fruit)*



7 SELECTOR LOCKING FUNCTION

In order to lock the SELECT button to avoid unwanted changes of the number of fruits to squeeze, carry out the following operations:

- Select the number on the display you wish to lock.
- Press the button ON and wait until the machine stops.
- Switch off the machine using the power switch.
- Being the machine switched off, press and hold STOP.
- Switch on the power keeping STOP button pressed for four seconds.
- The display will show a four digits number.
- Press the button SELECT (this button controls the two right digits) and press the button ON (this button controls the two left digits) at the same time to select the number 7437.
- Press STOP and the display will show - - - -
- Turn off the machine using the power switch. If you fail to do this, the display will keep showing the message - - - -
- Switch on the machine. Now the SELECT button is locked and the display will show Lock.

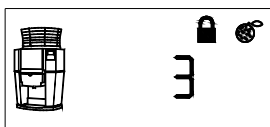

To unlock the SELECT button, repeat exactly the same operation.

8 SAFETY SYSTEMS

The machine has various safety systems:

- 1 If the Front Cover is not assembled or is improperly assembled, the display will show message **Error** with the Front Cover and Hopper symbols flashing.

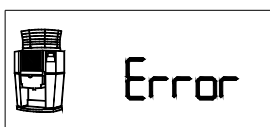

- 2 If the Juicetray is not assembled or improperly assembled, the machine will not operate and the display will show **Error** message. The tray flashes as a shadow.



- 3 If for any reason the machine gets blocked during operation, after a few seconds the motor will stop automatically and the display will show **Error** message with a faulty flashing icon, until the cause of the blockage is removed.

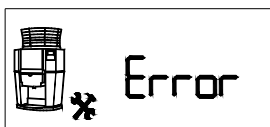

- 4 Thanks to a thermal protection system in the motor, in the event of overheating the machine will stop and the display will show **Error** message and a thermometer icon. In this case, please wait around 10 minutes to allow the motor temperature to decrease. The error message will disappear. Please check that the ventilation gratings are not obstructed.

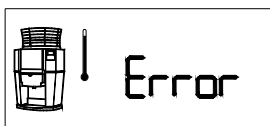

- 5 If there is no message on the display, it means there is no power supply. Check that the power switch is on and that the plug fuse is not burnt out (Fig.16).

9 MACHINE CLEANING

The machine squeezing area and parts must be cleaned daily.

- If the machine is in operation, stop it always using the Programmer **StoP** bottom. Never attempt to stop the machine using the main switch. Failure to follow this recommendation will cause the machine to stop in a position that impedes cleaning; possibly leading to breakage of parts due to poor handling.
- Disconnect the machine using the power switch. (Fig. 3)
- Remove the Front Cover and wash it using a damp cloth. ATTENTION!: NEVER use products that may scratch it).

- Remove the Filter tray to get access to the Juicetray Fastening nuts.
- Juicetray and Blade are removed by unscrewing the fastening nuts and pulling outwards horizontally.
- Unscrew the Balls inside the Juicetray (Fig. 5). There is one washer underneath each Ball. **Be careful not to lose them!** You may use a dishwasher to wash Juicetray, Filter, Filter Tray and Blade. TAKE EXTRA CARE WITH THE BLADE (Fig. 12) since it is very sharp and may cause injuries.
- Remove the Cups unscrewing the Fastening Nuts, and wash them.
- Remove and wash both Plastic Bins and the Bins Base and wash them.
- Once all plastic parts have been removed, clean the machine steel front.

Assembly

After cleaning the whole unit, it is re-assembled as follows:

- Fit the washers on the Juicetray and screw the Balls, making sure they are properly tightened.
- Check that the Blade Peel Extracting Bands are correctly fitted in the Blade (Fig. 10 y 11). Insert the Blade inside the Juicetray.
- Assemble both Juicetray and Blade in the machine's three shafts simultaneously. **Never fit the Blade on the Juicetray afterwards!! To introduce the Blade into the Blade shaft, slightly press down the Blade push it into the shaft. ATTENTION!!! Never press down the metal part of the Blade.**
- Fit the Cups on the machine front shafts and tighten the Fastening Nuts.
- Fit the Front Cover in place by fitting its clasps into the slots. Make sure that the clasps fit correctly into the slots. You will hear a small *click*.
- Put the Plastic Bins Base and the Plastic Bins in place.

Before operating the machine, make sure that:

- Juicetray and Blade are properly fitted in place.
- Fastening Nuts are properly tightened.
- The correct set of squeezing parts (Balls, Cups and Fruit Selector) are fitted. (see "Accessories" in this manual).

If Blade, Juicetray, Balls or Cups are not correctly assembled, serious damage may be caused to these parts or to the interior components of the machine.

(Operator faults not covered by the guarantee)

The display will show the number of oranges to be squeezed. The machine is now ready for operation.

Cleaning the feeder

- Unscrew the Nut located inside the basket. (Fig. 13)
- Remove the Hopper Fruit Classifier pulling it upwards. (Fig. 14)
- Remove the Hopper Basket pulling it upwards until it is completely removed from the shaft. (Fig. 15)
- Remove the Hopper Track.
- Clean all parts with soapy water or using a dishwasher machine.

Reassemble the parts as follows:

- Assemble the Hopper Track,
- Fit the Hopper Basket onto the shaft ;
- Turn the Hopper Basket clockwise until it gets locked. The pins should have entered their respective holes.
- Assemble the Hopper Fruit Classifier into the Hopper Basket until it gets locked into place.
- Screw the Basket top nut.

Important Notice

The normal use of the machine may cause the plastic parts that are exposed to juice to turn orange colour. This is completely normal and does not imply a hygiene problem or affect the physical properties of the plastic.

10 MACHINE ACCESSORIES

The machine has various squeezing sets of Cups, Balls and Fruit Classifiers to use depending on the size of the fruit you wish to squeeze.

- a Dark-coloured Cups and plus Hopper Fruit Classifier Balls for fruits with diameters between 55 and 75 mm (Fig.18).
- b Bright-coloured Cups and Balls plus Hopper Fruit Classifier for fruits with diameters between 70 and 90 mm (Fig. 17).
- c Very bright-coloured Cups and Balls plus Hopper Fruit Classifier for fruits with diameters between 53 and 60mm (Fig. 19) (Optional set not included with the machine)

Regardless of the squeezing set use, the Blade will always be the same.

ATTENTION!: Never mix components of different sets.

11 MACHINE MAINTENANCE

Exterior machine maintenance: Consists on just daily cleaning.

Interior of the machine: After every 600,000 cycles, the inner machine guides and springs must be lubricated and a full cleaning carried out.

12 ADVICE FOR USE

- Always make sure you are using the right squeezing set of Balls, Cups and Fruit Classifier for the size of fruit you wish to squeeze. If the fruit to squeeze is too big or too small for the squeezing kit used, the quality of the juice may decrease, getting a bitter juice flavour.
- The Hopper Fruit Classifier must be correctly selected according to the size of the fruit to squeeze.
- If fruits are too large for the Fruit Classifier, they fruit will not fall into the Cup.
- If otherwise, fruits are too small, numerous pieces of fruits will fall at the same time into the Cup.
- We recommend to switch off the machine when is not going to be used. (Fig. 3)

13 IDENTIFYING DAMAGES

Damage	Cause and/or solution
The display is not lit	No power supply. Fuse burnt out. (Fig. 16) Power cable not properly connected. Switch power on. (Fig. 3) Damp in circuit board. Supply dry heat to the board.

The display shows message Error

Casing not fitted correctly (Disp. 5). (Fig. 7)
 Hopper Track not fitted correctly. (Disp. 5)
 Filter Tray not assembled or incorrectly assembled (Disp. 6). (Fig.8)



Disp. 5



Disp. 6

The display shows message Error and a flashing Icon.

Check if the fruit is frozen.
 Check for piled-up fruit peels inside the Juicertray.
 Check if Balls are correctly tightened
 Check to see if the orange peels are stuck to the inside of the Cups.
 Check if components of different squeezing sets are mixed
 To unblock the machine, use the 5mm Allen key located at the right of the lower vent. Insert it into the hole on the right side and, with the machine switched off, turn clockwise until the cups are raised, removing the obstruction. **WARNING:** Make sure the Allen key is removed before switching the machine on.



Blade breaks

The Peel Extracting Bands are loose or broken and peels are piling up in the Juicertray.
 Cup nuts are too loose.
 Balls are loose.

Not enough juice is being extracted from the fruit

The low-pass filter is missing.
 Fruit peel is too thin. Place one extra washer under each ball.

Hooper is not delivering fruits so the squeezing area

Fruit is too big for the Fruit Classifier in use.

Hooper is delivering several oranges at the same time into the squeezing area

Fruit is too small for the Fruit Classifier in use.
 Hopper not properly assembled. See section n° 9 of this manual.

For any advice or to request spare parts, you should state the model and serial number of your machine (Fig. 2).

14 ELECTRICAL DIAGRAM

- | | | | |
|---|----------------------|---|-------------------|
| 1 | Fuse | 6 | Lid micro-switch |
| 2 | Power switch | 7 | Motor |
| 3 | Circuit board | 8 | Condenser |
| 4 | Counter micro-switch | 9 | Tray micro-switch |
| 5 | Casing micro-switch | | |

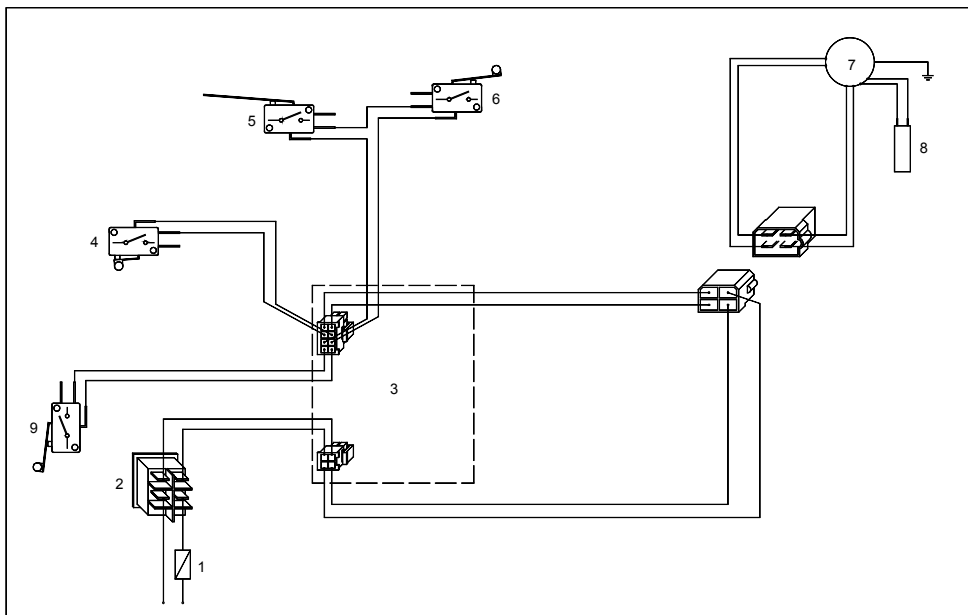

15 LIST OF COMPONENTS

0504001A	SX-50 CUÑAT REDUCER
0504002B	0.33CV, 225-50Hz MOTOR
0504003A	TWO-PHASE 0.33CV 240/250V-50Hz MOTOR
0504003B	TWO-PHASE 0.33CV 115V-60Hz MOTOR
0504003C	TWO-PHASE 0.33CV 220V-60Hz MOTOR
0504004A	16XL MOTOR PULLEY
0504005	REDUCER INPUT PULLEY (60XL037)
0504007	PIN WASHER AND REDUCER PIN
0504013	THRUST PANEL PIN
0504014-1	CUP GUIDE WITH INSERT
0504019	BELT 190XL 0.37
0504024	CUPS ALIGNMENT ADJUSTMENT PAD
0504026	SX-50 REDUCER OUTPUT SHAFT
0505010A	FASTENING NUT WITH RAKED JOINT
0505016	PEEL EXTRACTION RUBBER RING
0506006/1	TRAY MICRO SPRING
0506007	SHORT MICROMETER
0506008	LONG MICROMETER
0506010	POWER CORD
0506014	ELECTRICAL PLUG WITH FUSES
0506015	BLACK BIPOLAR SWITCH
0506021	ZUMMITO PLATE BUSHING
0506027	PLASTIC CAP Ø17,3
0508013	RUBBER SUPPORT 85mm
10/21	CONDENSER 30µF (MOTOR 230V)
10/25	CONDENSER 100µF (MOTOR 115V)
10/28	CONDENSER 22µF (MOTOR 240V)
1011028	LEVER MICROSWITCH 60g.
1401A00	CASING UNIT
1401B00	CASING CLOSURE
1402001	FRONT
1402002	CUP GUIDE COVER
1402003	Z14 CASING
1402004	OUTER SIDE
1402005L	LEFT INTERIOR SIDE
1402005R	RIGHT INTERIOR SIDE
1402006	REAR
1402007A	LOWER COVER
1402008	UPPER VENT
1402009	SIDE COVER
1402010	REAR SILKSCREENING
1402011	BLADE GUIDE COVER
1402014	RUBBER HOLE GROMMET
1403001	HOPPER TRACK
1403002	FEEDER ACTUATOR
1403003	BASKET PINS
1403004	BASKET BUSHING
1403005	SEPARATOR 50-75
1403006	SEPARATOR 70-90
1403007	BASKET

1403008	DIVIDER
1403008-1	DIVIDER CILINDER
1403009	TONGUE
1403010	HOPPER SECTION
1403011	TONGUE SUPPORT
1404001	PINION
1404002	BRIDGE
1404003	ROD
1404004	CUP GUIDE ELASTIC
1404005	CUP GUIDE BRACE
1404007	BRIDGE GUIDE
1404008	BLADE GUIDE
1404009	BRACE GUIDE
1404010	UPPER ROD PIN
1404011	TREAD PIN
1404013	CUP BRACE SUPPORT
1404019	CUP SLIDE BRIDGE
1404020	POLEY 14XL 0.50
1404021	BELT 190XL 0.50
1404024	MOTOR ANCHORING Z14-09
1404A00	THRUST UNIT
1404B00	BLADE SUPPORT UNIT
1404C00	COPIER UNIT
1405001	Z14 3mm FILTER
1405002	Z14 4mm FILTER
1405003	Z14 FILTER TRAY
1405004A	CUP SHAFT
1405005	Z14 JUICE TRAY
1405006	Z14 LARGE CUP
1405007	Z14 LARGE BALL
1405008	Z14 MEDIUM CUP
1405009	Z14 MEDIUM BALL
1405010	Z14 SMALL CUP
1405011	Z14 SMALL BALL
1405012	Z14 BLADE
1405013	PIN WITH BASE
1405015	LOW-PASS FILTER
1405017	SUPLEMENT LEFT AXIS
1405018	SUPLEMENT RIGHT AXIS
1406001	CPU MOTHERBOARD
1406002	CPU 220/240V-50/60Hz
1406002A	CPU 110V-50/60Hz
1406003	COUNTER MICRO SUPPORT
1406004	TRAY MICRO SUPPORT
1406006	CPU SILKSCREEN
1406007	TOP MICRO SUPPORT
1408001	Z14 TRAY
1408002	TRAY BASE
1408003	Z14 DRIP TRAY
1408004	DRIP VENT

1408005	BLACK ADH. FOAM RUBBER DISC Ø28X3
1408009	BASE GUIDE (Optional)
3/4/3	MID WASHER (PLASTIC)
I-125-M10	FLAT WASHER S. STEEL M-10 DIN-125
I-965-M4x10	COUNTERSUNK HEAD SCREW M4x10 DIN-965
I-7981-Ø5,5X22	SL PAN HEAD SCREW Ø5,5X22
I-7982-Ø2,9x9,5	SL PAN HEAD SCREW Ø2,9x9,5
ROD.608ZZ	TREAD

T-912-M8x90	SCREW ALLEN M8x90 DIN-912
T- Ø30/15/30-M6	SILENT-BLOCK Ø30 15/30MM-M6
V0070	ALLEN KEY 5mm
V0071	ALLEN KEY SUPPORT
V0163	HOPPER FRUIT CLASSIFIER STICKER 50-75
V0164	HOPPER FRUIT CLASSIFIER STICKER 70-90

16 GUARANTEE

ZUMMO-INNOVACIONES MECÁNICAS S.A., through its official distributor, guarantees their machines for a period of TWO YEARS or for 200,000 squeezing cycles, valid from the date of delivery to the distributor, in accordance with the following conditions:

This guarantee covers all material or manufacturing defects.

If any faults are found during normal use and within the guarantee period, the defective parts will be replaced free of charge.

Repair or replacement of machine parts during the guarantee period, does not imply and extension in guarantee expiration.

The guarantee shall be valid only when presented with the original purchase invoice.

The original parts are covered by a six-month guarantee.

This guarantee does not cover

Any damages not directly caused by a fault of manufacturing or materials.

Any damages due to incorrect installation, abuse, improper use, modifications, accidents or negligence.

Any parts scratched due to use of improper washing.

Labour not covered by this guarantee.

Any damages caused by unauthorised staff or materials.

Any defects caused by use wearing down; in individual the following component:

- 0505016 PEEL EXTRACTING BANDS

Technical assistance

In case of damages caused during the guarantee period, we suggest you contact the Authorised Dealer who supplied the unit, or call ZUMMO:

E-mail: sat@zummo.es

Tel: +34.96.1301246

Fax: +34.96.1301250

Any repairs not authorized by ZUMMO during the guarantee period will cause immediate termination of the guarantee.

Used equipment

European Union



This symbol indicates that the electrical and electronic parts in the machine must not be discarded with general domestic waste. If you wish to discard this equipment, do not use your everyday bin! There is a special collection system for these products.

For more information on the collection and recycling of this product, contact your local collection service, waste disposal controller or the dealer who sold you the product.

By discarding the product correctly, you will be helping to preserve natural resources (recycling of materials) and to prevent possible harmful effects on the environment and on the health of people, through the improper treatment of the discarded product.

The incorrect removal of this waste may carry a penalty, in accordance with national legislation.

Countries outside the European Union

If you wish to dispose of this product, do so in conformity with the current national legislation or with other regulations from your country relevant to electrical and electronic equipment waste.

Packaging

To dispose of the packaging, take into account the local regulations for this type of waste. Separate the different waste materials from the packaging and send them to your nearest waste collection centre.

ZUMMO-INNOVACIONES MECÁNICAS, S.A., souhaitant toujours améliorer ses produits, se réserve le droit de modifier les machines sans préavis; ainsi, il est possible que certaines omissions, concernant les derniers changements réalisés, apparaissent dans ce manuel d'instructions.

SOMMAIRE

	<i>Page.</i>
1 INFORMATION TECHNIQUE	23
2 INSTRUCTIONS IMPORTANTES POUR LA SÉCURITÉ	23-24
3 INSTALLATION	24
4 MISE EN ROUTE	24-25
5 ARRÊT	25
6 FONCTION COMPTEUR	25
7 FONCTION BLOCCAGE OU SÉLECTEUR	25-26
8 SYSTÈMES DE SÉCURITÉ	26
9 NETTOYAGE	27-28
10 ACCESSOIRES	28
11 ENTRETIEN	28
12 CONSEILS D'UTILISATION	28
13 DÉPISTAGE DES PANNES	29
14 SCHÉMA ÉLECTRIQUE	30
15 LISTE DES COMPOSANTS	30-31
16 GARANTIE	31-32
17 RÉSIDUS ET RECYCLAGE	32
18 PHOTOS	84-85
19 SCHÉMAS PIÈCES	86-91

1 INFORMATION TECHNIQUE

CONSOMMATION (W)		275
ORANGES PAR MINUTE		11
CAPACITÉ ALIMENTATION		9Kg
DIMENSIONS	HAUTEUR (mm)	788
	LARGEUR (mm)	478
	FOND (mm)	444
TAILLE DES FRUITS Ø (mm)	PETITES COUPES * (Ø 60)	53-60
	COUPES MOYENNES (Ø 75)	55-75
	GRANDES COUPES (Ø 90)	70-90
POIDS (Kg.) (non emballé)		55

* accessoire de série non inclus.

2 INSTRUCTIONS IMPORTANTES POUR LA SÉCURITÉ

- Cher client: avant d'utiliser votre presse-oranges, veuillez lire attentivement le manuel d'instructions.
- La machine réalise une grande pression lors du pressage; c'est la raison pour laquelle vous ne devez jamais introduire les mains et des objets dans la zone de pressage. (Fig. 9)
- Il ne faut jamais laisser les écrous de fixation des coupelles et du plateau presseur à moitié serrés car vous pourriez provoquer des dommages importants à la machine. (Fig. 1)
- Faites très attention à la lame, vous pourriez vous blesser en la manipulant. (Fig. 12)
- Afin d'éviter tout risque, les réparations devront être réalisées par des techniciens.

- Aucune responsabilité ne sera acceptée si le motif du dommage est la mauvaise utilisation de l'appareil ou si les instructions de ce manuel n'ont pas été suivies.
- Faites appel au service technique à travers l'entreprise qui vous a fourni la machine. Si vous n'arrivez pas à la contacter, prévenez le fabricant (l'adresse se trouve sur la couverture de ce manuel).

3 INSTALLATION

- Attention! La machine pèse 55 Kg. Pour la déplacer, nous vous conseillons de demander l'aide d'une autre personne. Le meilleur moyen de l'attraper est de la tenir avec une main, sous la partie arrière, et l'autre main placée sous le plateau presseur. (Fig. 6)
- Placez la machine sur une surface suffisamment solide et stable.
- Assurez-vous que la tension et la fréquence de la machine correspondent à l'installation électrique. Voir la plaque numérotée. (Fig. 2)
- Utilisez une prise avec terre protégée par un différentiel de 0,03A Branchez-y uniquement le presse-oranges. Ne partagez pas cette prise avec d'autres appareils.
- Nous vous recommandons, avant de mettre en route la machine, de nettoyer les pièces qui seront en contact avec le jus (coupes, plateau presseur, boules, lame, plateau filtre, filtre et partie avant).
- Branchez l'interrupteur. (Fig. 3 (I=On, O=Off)). Si aucun message n'apparaît sur l'écran, (Fig. 4) cela sera dû à un manque de tension; en ce cas, vous devrez vous assurer d'avoir branché la prise à une ligne de tension et que l'interrupteur est activé. Une fois ce problème résolu, l'un de ces messages apparaîtra:

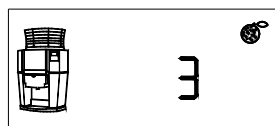

(Aff. 2)

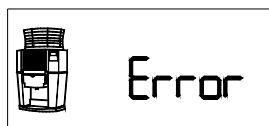

(Aff. 5)



(Aff. 6)

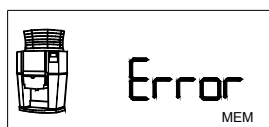

(Aff. 9)

- a. Si le message "3" apparaît sur l'écran ou tout autre numéro (Aff. 2), la machine est prête et les oranges à presser sont sélectionnées. Dans ce cas, vous pouvez faire fonctionner la machine.
- b. Si le message **Error** apparaît sur l'écran (Aff. 5), la partie avant de la machine est mal placée et vous devrez la placer correctement.
- c. Si le message **Error** apparaît sur l'écran (Aff. 6), le plateau de la machine est mal placé et vous devrez le pousser jusqu'au fond.
- d. Si le message **Error MEM** apparaît sur l'écran (Aff. 9), la plaque électronique de la machine possède un défaut et vous devrez appeler le service technique.

4 MISE EN ROUTE

- Selon la taille des oranges à presser, vous devez choisir la taille de la coupe et de la boule ainsi que le séparateur d'oranges du panier. Voir le chapitre ACCESSOIRES MACHINE.
- En fonction de la taille de la boule que vous aurez choisie, vous devrez placer les caoutchoucs sur la lame. (Figs. 20 -21 – 22)
- Une fois la machine branchée, l'affichage montre un chiffre allant du **1** au **50** ou la lettre **C**. Le chiffre indique la quantité d'oranges qui seront pressées et la lettre **C** signifie qu'elles seront pressées pendant 30 minutes approximativement, et sans interruption.
- En fonction de la quantité d'oranges que vous souhaitez presser, appuyez de façon intermittente sur le bouton **SELECT**, et le chiffre qui apparaîtra sur l'écran augmentera de 1 à 50 pour ensuite faire place à la lettre **C**. (1,2,3,.....48,49,50,C,1,2,3.....) Par contre, si

vous maintenez le bouton **SELECT** appuyé pendant plus de 2 secondes, le chiffre diminuera.

- Répétez cette opération jusqu'à ce que la quantité souhaitée apparaisse.
- Une fois que vous avez sélectionné la quantité et que vous avez réalisé un pressage, celle-ci sera mémorisée même si vous éteignez la machine et elle ne changera que si vous réalisez une nouvelle sélection.
- En appuyant sur le bouton **ON** du tableau, la machine pressera le nombre d'oranges affiché sur l'écran, en indiquant au cours du processus le nombre d'oranges qui reste à presser. Si vous souhaitez répéter l'opération, il suffit d'appuyer sur **ON**. Pour arrêter le processus, appuyez sur le bouton **STOP**.

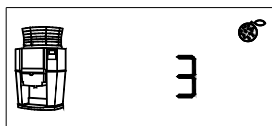

- Nous vous prions de ne pas mettre la main dans le panier si la machine est en marche. (Fig. 23)

5 ARRÊT

Lorsque la machine fonctionne, appuyez sur le bouton **Stop**. L'écran affiche une **pendule et Stop** et la machine s'arrête lorsque les coupes sont en position verticale. Ensuite, le display affiche le chiffre de la sélection précédente.



6 FONCTION COMPTEUR

Si vous souhaitez connaître le nombre total d'**étapes*** réalisées, vous devrez, une fois la machine à l'arrêt et prête, appuyer sur le bouton **STOP** et l'écran affichera cette quantité durant quelques secondes. Sachez que les machines sortent de l'usine de fabrication avec 400 – 500 étapes en raison des contrôles de qualité effectués.

**(étape= processus complet de pressage d'un fruit)*



7 FONCTION BLOCAGE DU SÉLECTEUR

Si vous souhaitez bloquer le bouton sélecteur afin que la quantité d'oranges à presser ne puisse être modifiée, agissez de la façon suivante:

Choisir le nombre qu'on veut mémoriser. Déplacer la machine et la laisser finir le cycle complet. Éteindre la machine de l'interrupteur de réseau

Une fois la machine éteinte, appuyez sur STOP, activez l'interrupteur tout en maintenant le bouton STOP appuyé pendant quatre secondes et un écran avec quatre chiffres apparaîtra.

Une fois sur cet écran, chercher le numéro 7437, en appuyant sur ON pour opérer sur les deux chiffres de gauche et sur SELECT pour les deux de droite ; appuyer ensuite sur STOP (en appuyant sur STOP, l'écran affichera ----) puis éteindre la machine avec l'interrupteur général (si on n'éteint pas la machine, on ne peut pas sortir de cet écran).

Lorsque vous rebrancherez la machine, le sélecteur sera bloqué ou débloqué, selon l'état dans lequel il se trouvait avant de réaliser cette opération et, éventuellement, le symbole du cadenas s'affichera sur l'écran.

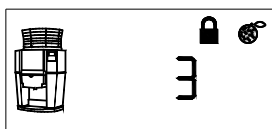

POUR DÉBLOQUER LE SÉLECTEUR.

Même procédé qu'auparavant, avec le même numéro de code.

8 SYSTÈMES DE SÉCURITÉ

La machine dispose de plusieurs systèmes de sécurité:

- 1 Si la partie avant n'est pas bien placée ou si le panier n'est pas posé, l'écran affiche **Error** et la partie avant et le panier se mettent à clignoter.



- 2 Si le plateau filtre n'est pas correctement placé, la machine ne fonctionne pas et l'écran affiche **Error**. Le plateau prend une couleur sombre et se met à clignoter.

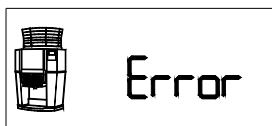

- 3 Si la machine, pour quelque raison que ce soit, se retrouve bloquée, au bout de quelques secondes, et de façon automatique, le moteur s'arrête et l'écran montre **Error** et l'icône en train de clignoter, en attente de l'élimination du motif du blocage.

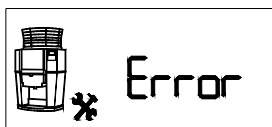

- 4 La machine dispose d'un système de protection thermique du moteur. Grâce à celui-ci, en cas de surchauffe, la machine s'arrête et l'écran affiche **Error** et **icône Thermomètre**. Dans ce cas, vous devrez attendre environ dix minutes pour que la température baisse. L'affichage repasse à la position normale. Vérifiez que les grilles d'aération ne sont pas encombrées.

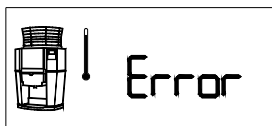

- 5 Si la machine n'affiche aucun message sur l'écran, cela est certainement dû à un manque de tension. Vérifiez que l'interrupteur est activé et que le fusible de sécurité de la base du réseau n'ait pas grillé. (Fig.16).

9 NETTOYAGE DE LA MACHINE

Nous vous recommandons de nettoyer quotidiennement la zone de pressage.

- Nous vous recommandons d'arrêter la machine en appuyant sur **Stop** avant toute opération de nettoyage de celle-ci (ne jamais arrêter l'interrupteur principal), car toutes les pièces se trouveront ainsi dans une position facile à extraire et à replacer. Si vous ne suivez pas cette recommandation, la machine pourrait s'arrêter dans une position qui rendrait cette opération très difficile et pourrait provoquer des dommages aux pièces mal placées.
- Une fois la machine arrêtée de la façon expliquée ci-dessus, **DÉBRANCHEZ LA MACHINE DE L'INTERRUPTEUR DE RÉSEAU**. (Fig. 3). L'écran du sélecteur digital s'éteindra.
- Ôtez la **partie avant** et nettoyez-la avec un chiffon imprégné d'une solution savonneuse neutre (ATTENTION! Ne JAMAIS la nettoyer avec des produits pouvant la rayer).
- Ôtez le plateau filtre afin de pouvoir accéder aux écrous qui fixent le plateau de pressage.
- Le plateau de pressage et la lame s'enlèvent en dévissant les écrous des axes du plateau et en tirant horizontalement vers l'extérieur. Si vous souhaitez un nettoyage plus approfondi, ôtez également les **boules** situées à l'intérieur du **plateau pressage** (Fig. 5); il doit y avoir, sous chacune d'entre elles, une rondelle, **attention de ne pas les perdre!** Vous pouvez mettre ces pièces dans le lave-vaisselle ou les nettoyer à la main. **FAÎTES TRÈS ATTENTION À LA LAME** (Fig. 12) car elle est très affûtée et vous pourriez vous couper.
- Pour enlever les coupes, nous vous conseillons de dévisser légèrement les écrous de fixation et, en vous appuyant dessus, tirez vers l'extérieur; Ils seront ainsi libérés et vous pourrez les enlever facilement.

Montage

Après avoir tout nettoyé, remontez l'appareil dans l'ordre suivant:

- 1 Vissez les boules sur le plateau pressage. Assurez-vous d'avoir placé auparavant les rondelles et de bien **SERRER** Les boules.
- 2 Vérifiez que les caoutchoucs de la lame soient bien placés (Fig. 10 et 11). Placez la lame à l'intérieur du plateau. Attention pour bien replacer le support de la lame avec son axe, pressez légèrement le support de la lame vers le bas en faisant attention de ne pas vous couper. **Montez l'ensemble sur les trois axes de la machine simultanément. Ne placez jamais la lame sur le plateau a posteriori!!**
- 3 Placez les coupes sur les axes et **SERREZ** bien les écrous de fixation.
- 4 La partie avant est placée en introduisant les deux parties supérieures dans les rainures; une fois placées, vous entendrez un petit bruit signe que les pièces sont bien encastrées. La machine est prête.

Avant de mettre la machine en fonctionnement, observez:

- Que le plateau et la lame sont bien encastrés et vissés.
- Que les écrous des coupes sont bien serrés.
- Que les jeux de boules et coupes (chaque paire possède la même couleur) sont corrects.

Dans le cas où la lame, le plateau, les boules ou les coupes ne soient pas bien placés, des dommages pourraient affecter ces pièces, voire l'intérieur de la machine.

(Problèmes non couverts par la garantie car l'erreur est responsabilité de la personne qui manipule l'appareil)

Une fois la machine prête à fonctionner, l'écran affiche le nombre d'oranges qui sera pressé.

Nettoyage du chargeur

- Dévissez l'**écrou** situé à l'intérieur du panier. (Fig. 13)
- Sortez le **séparateur** en tirant vers le haut. (Fig. 14)
- Sortez le **panier** en tirant vers le haut jusqu'à ce qu'il sorte totalement de son axe. (Fig. 15)
- Sortez la piste de la trémie.
- Nettoyez tous les éléments avec de l'eau et du savon, vous pouvez également les mettre dans le lave-vaisselle. Remontez l'appareil en suivant cet ordre: placez d'abord la piste de la trémie, ensuite le **panier** dans l'**axe**, puis tournez le panier manuellement dans le sens des aiguilles d'une montre jusqu'à ce qu'il s'encastre (les pivots doivent entrer dans leurs trous respectifs). Enfin, placez le **séparateur** à l'intérieur du panier, de sorte qu'il s'encastre et ne puisse tourner puis revissez l'**écrou**.

Avertissement:

Au fur et à mesure des utilisations, il est possible que les éléments en plastique de la machine se trouvant en contact avec le jus prennent une couleur orange. Cela est tout à fait normal et ne pose aucun problème d'hygiène et n'affecte pas non plus les propriétés physiques du plastique.

10 ACCESSOIRES MACHINE

En fonction de la taille des fruits que vous souhaitez presser, la machine dispose de plusieurs jeux de coupes et boules au choix:

- a Coupes et boules gris foncé, pour fruits d'un calibre entre 55 et 75mm (Fig. 18)
- b Coupes et boules gris clair, pour fruits d'un calibre entre 70 et 90mm (Fig. 17).
- c Coupes et boules petites, gris très clair, pour fruits d'un calibre entre 53 et 60mm (Fig. 19). (FACULTATIF)
- d Séparateur panier pour les oranges d'un calibre entre 70 et 90mm. (Fig. 17)
- e Séparateur panier pour les oranges d'un calibre entre 53 et 75mm. (Figs. 18-19)

Indépendamment du jeu choisi, la lame sera toujours la même.

ATTENTION!: ne pas mélanger des éléments de jeux différents.

11 ENTRETIEN MACHINE



L'entretien extérieur de la machine se réduit à son nettoyage.

À l'intérieur de la machine, et toutes les 600.000 oranges, il faut graisser les guides, remplacer les ressorts et nettoyer à fond la machine.

12 CONSEILS D'UTILISATION

- Assurez-vous que les oranges soient de la taille des coupes que vous avez choisies car si la coupe est trop petite, elle coupera la peau et le liquide qui en émanera rendra le jus amer.
- Afin d'obtenir le plus de jus possible, il convient que les coupes ne soient pas trop grandes par rapport aux oranges que vous utilisez.
- Le séparateur d'oranges du panier doit être le plus adéquat possible aux oranges utilisées. Si les oranges sont grandes, elles ne tomberont pas dans la coupe. Si les oranges sont trop petites, plusieurs oranges tomberont dans la coupe.
- Quand vous terminez la journée, éteignez la machine en utilisant l'interrupteur du réseau. (Fig. 3)

13 DÉPISTAGE DES PANNES

Panne	Motif et/ou solution
L'écran ne s'allume pas	<p>Manque de tension dans le réseau. Fusible grillé. (Fig. 16) Fil mal branché. Activez l'interrupteur. (Fig. 3) Humidité dans la plaque électronique. Souffler de la chaleur sèche sur la plaque.</p>
L'écran affiche Error	<p>Partie avant mal placée (Ecran 5). (Fig. 7) Piste trémie mal placée. (Ecran 5) Plateau filtre déplacé (Ecran. 6). (Fig.8)</p> <div style="display: flex; justify-content: space-around; align-items: center;"> <div style="text-align: center;">  <p>Ecran 5</p> </div> <div style="text-align: center;">  <p>Ecran 6</p> </div> </div>
Error et Icône clignotent sur l'écran	<p>Vérifiez si vous pressez des oranges surgelées. Observez si les peaux se sont accumulées dans le plateau pressage. Vérifiez si les boules sont bien vissées. Vérifiez si des peaux ne sont pas collées à l'intérieur des coupes. Vérifiez que les boules et les coupes ne soient pas de taille différente. Pour débloquer la machine, utilisez une clé allen de 5mm que vous trouverez à droite de la grille inférieure sous la machine. Introduisez-la dans le trou situé sur le côté gauche, et, une fois la machine débranchée, tournez dans le sens des aiguilles d'une montre jusqu'à ce que vous ayez remonté les coupes et débloqué la machine. ATTENTION: avant de brancher la machine, vérifiez que vous avez ôté la clé du trou.</p> <div style="text-align: center;">  </div>
Cassure de la lame	<p>Les caoutchoucs se sont relâchés et les peaux s'accumulent dans le plateau pressage. Écrous des coupes mal serrés. Les boules du plateau pressage n'étaient pas vissées.</p>
Les oranges ne sont pas suffisamment pressées	<p>Il manque le gille interieure z14 La peau des oranges est trop fine; placez un rondelle maximum dans chaque boule.</p>
Les oranges ne tombent pas du panier	<p>Les oranges utilisées sont trop grandes pour le séparateur de panier que vous avez choisi.</p>
Plusieurs oranges à la fois tombent dans la coupe	<p>Les oranges utilisées sont trop petites pour le séparateur de panier que vous avez choisi. Panier mal encastré. Voir chapitre n° 9.</p>

Pour toute consultation ou demande de pièces de rechange, vous devrez indiquer le modèle et le numéro de votre machine (Fig. 2).

14 SCHÉMA ÉLECTRIQUE

- | | | | |
|---|---------------------------------------|---|-------------------------------|
| 1 | Fusible | 6 | Micro interrupteur de toit |
| 2 | Interrupteur de réseau | 7 | Moteur |
| 3 | Plaque électronique | 8 | Condensateur |
| 4 | Micro interrupteur de compteur | 9 | Micro interrupteur de plateau |
| 5 | Micro interrupteur de la partie avant | | |

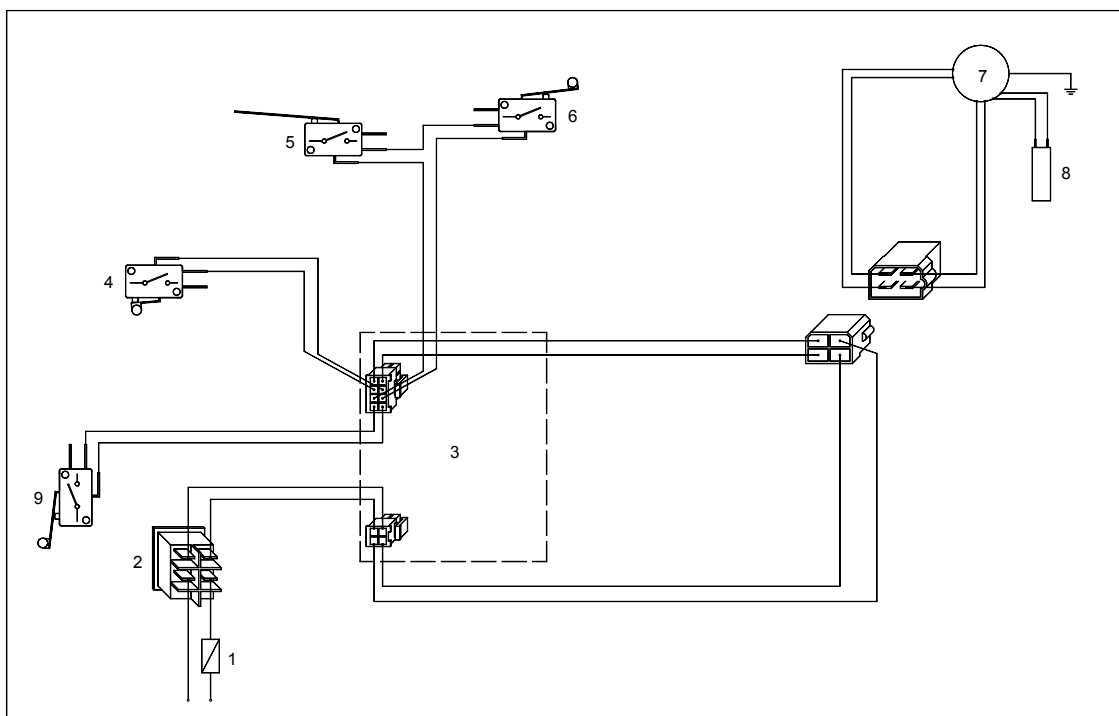

15 LISTE DES COMPOSAS

0504001A	RÉDUCTEUR CUÑAT SX-50
0504002B	MOTEUR 0,33CV, 225V-50Hz
0504003A	MOTEUR BIPHA.. 033CV 240/250V-50Hz
0504003B	MOTEUR BIPHA. 0.33CV 115V-60Hz
0504003C	MOTEUR BIPHA. 0.33CV 220V-60Hz
0504004A	POULIE MOTEUR 16XL
0504005	POULIE ENTRÉE RÉDUCTEUR (60XL037)
0504007	RONDILLE, BOULON ET AXE RÉDUC.
0504013	VERROU PLAQUE POUSSOIR
0504014-1	COULISSE COUPES AVEC INSERTION
0504019	COURROIE 190XL 0.37
0504024	CAOUTCHOUC FREIN
0504026	AXE SORTIE RÉDUCTEUR SX-50
0505010A	ECROU COUPES AVEC JOINTE
0505016	CAOUTCHOUC EXTRACTION PEAU
0506006/1	FEUILLARD MICRO PLATEAU
0506007	MICRO COURT
0506008	MICRO LONG
0506010	FIL DE RÉSEAU

0506014	BASE DE RÉSEAU AVEC FUSIBLES
0506015	INTERRUPTEUR BIPOLAIRE NOIR
0506021	ISOLATEUR DE TRAVERSÉE PLAQUE ZUMMITO
0506027	BOUCHON PLASTIQUE Ø17,3
0508013	SUPPORT DE CAOUTCHOUC 85mm
10/21	CONDENSATEUR 30µF (moteurs 230V)
10/25	CONDENSATEUR 100µF (moteurs 115V)
10/28	CONDENSATEUR 22µF (moteurs 240V)
1011028	MICROINTERRUPTEUR LEVIER 60g.
1401A00	ENSEMBLE CHASSIS
1401B00	FERMETURE CHASSIS
1402001	FACE
1402002	COUVERTURE COULISSE COUPES
1402003	PARTIE AVANT Z14
1402004	LATÉRAL GAUCHE
1402005L	LATÉRAL INTÉRIEUR GAUCHE
1402005R	LATÉRAL INTÉRIEUR GAUCHE
1402006	ARRIÈRE
1402007A	COUVERCLE INFÉRIEURE

1402008	COUVERCLE SUPÉRIEURE
1402009	BOUCHON LATÉRAL
1402010	SÉRIGRAPHIE ARRIÈRE
1402011	COUVERTURE COULISSE LAME
1402014	SOLATEUR ELASTIQUE
1403001	PISTE TRÉMIE
1403002	ACTIVATEUR ALIMENTATEUR
1403003	BOULONS PANIER
1403004	COUSSINET PANIER
1403005	SÉPARATEUR 50-75
1403006	SÉPARATEUR 70-90
1403007	PANIER
1403008	DIVISEUR
1403008-1	CYLINDRE DIVISEUR Z14
1403009	LANGUETTE
1403010	SECTEUR TRÉMIE
1403011	SUPPORT LANGUETTE
1404001	PIGNON
1404002	PONT
1404003	BIELLE
1404004	RESSORT COULISSE COUPE
1404005	TIRANT COULISSES COUPE
1404007	COULISSE PONT
1404008	COULISSE LAME
1404009	COULISSE TIRANT
1404010	BULÓN BIELA SUPERIOR
1404011	BOULON ROULEMENT
1404013	SOPORTE TIRANTES COPAS
1404019	PLAQUE CONEXION COULISSE COUPES
1404020	POULIE MOTEUR 14XL 0.50
1404021	COURROIE 190XL 0.50
1404024	FIXATION MOTEUR Z14-09
1404A00	ENSEMBLE POUSSOIR
1404B00	ENSEMBLE SUPPORT LAME
1404C00	ENSEMBLE COPIEUR
1405001	FILTRE 3mm Z14
1405002	FILTRE 4mm Z14
1405003	PLATEAU FILTRE Z14
1405004A	AXE COUPES

1405005	PLATEAU PRESSAGE Z14
1405006	GRANDE COUPE Z14
1405007	GRANDE BOULE Z14
1405008	COUPE MOYENNE Z14
1405009	BOULE MOYENNE Z14
1405010	PETITE COUPE Z14
1405011	PETITE BOULE Z14
1405012	LAME Z14
1405013	AXE AVEC BRAS
1405015	GRILLE INTERIEURE Z14
1405017	SUPPLEMENT AXE GAUCHE
1405018	SUPPLEMENT AXE DROIT
1406001	BASE PLAQUE CPU
1406002	CPU 220/240V-50/60Hz
1406002A	CPU 110V-50/60Hz
1406003	SUPPORT MICRO COMPTEUR
1406004	SUPPORT MICRO PLATEAU
1406006	SÉRIGRAPHIE CPU
1406007	SUPPORT MICRO TOIT
1408001	CAISSON Z14
1408002	BASE CAISSONS
1408003	PLATEAU ÉCOULEMENT Z14
1408004	GRILLE ÉCOULEMENT
1408005	DISQUE Ø28X3 CAOUTCHOUC SPONGIEUX NOIR ADH.
1408009	GUIDE BASE (Optionnel)
3/4/3	RONDELLE INTERMÉDIAIRE (PLASTIQUE)
I-125-M10	LAVEUSE PLATE INOXYDABLE M-10 DIN-125
I-965-M4x10	VIS FRAISEE INOXIDABLE M4x10 DIN-965
I-7981-Ø5,5X22	VIS INOX. FILETE PLAQUE
I-7982-Ø2,9x9,5	VIS INOX. FILETE PLAQUE
ROD.608ZZ	ROULEMENT
T-912-M8x90	VIS ALLEN M8x90 DIN-912
T- Ø30/15/30-M6	GOMME MOTEUR T- Ø30/15/30-M6
V0070	CLÉ ALLEN 5mm
V0071	SUPPORT CLÉ ALLEN
V0163	ADHÉSIF SÉPARATEUR 50-75
V0164	ADHÉSIF SÉPARATEUR 70-90

16 GARANTIE

ZUMMO-INNOVACIONES MECÁNICAS, S.A., à travers son distributeur officiel, garantit ses machines pendant DEUX ANS ou 200 000 cycles de pressage, à compter de la date de LIVRAISON au distributeur, conformément aux conditions suivantes :

Cette garantie couvre tous les défauts de fabrication et des matériaux.

Si un défaut quelconque apparaît lors de l'utilisation normale de la machine au cours de la période de garantie, les pièces défectueuses seront remplacées sans frais.

La garantie n'est valable que lorsqu'elle est présentée avec la facture originale.

La réparation et remplacement de pièces durant la période de garantie, n'implique pas une prolongation de la date de fin de la même.

Les pièces de rechange originales offrent une garantie de 6 mois.

Cette garantie ne couvre pas

Tout dommage non causé directement par un défaut de fabrication ou des matériaux.
Tout dommage dû à une installation incorrecte, à un abus, à une utilisation incorrecte, modification, accident ou négligence.

Si jamais le plastique est abimé pour la mauvaise utilisation de produits ou éponges .

Main d'oeuvre de réparation n'est pas incluse dans cette garantie.

Tout dommage causé par le personnel ou des matériaux non autorisés

Les problèmes occasionnés par une usure d'utilisation ; en particulier pour la pièce suivante :

- 0505016 Elastique d'extraction des pelures.

Service technique

Pour toute consultation technique, veuillez contacter de préférence votre distributeur habituel.

Vous pouvez également vous adresser à Zummo par :

E-mail : sat@zummo.es

Téléphone : 961.301.246

Fax : 961.301.250

Toutes réparation pendant la période de garantie, non autorisée par ZUMMO, causera automatiquement l'annulation de la même.

17

RÉSIDUS ET RECYCLAGE

Équipements hors d'usage

Union Européenne



Ce symbole indique que les appareils électriques et électroniques qui en sont pourvus ne doivent pas être jetés avec les ordures ménagères. Si vous souhaitez vous débarrasser de cet équipement, n'utilisez pas votre conteneur poubelle quotidien! Il existe un système de ramassage spécial pour ces produits.

Pour obtenir plus d'informations sur le ramassage et le recyclage de ce produit, contactez votre service municipal de ramassage des ordures, votre administrateur de résidus ou le distributeur qui vous a vendu le produit.

Si vous vous débarrassez du produit correctement, vous contribuerez à préserver les ressources naturelles (récupération de matériaux) et à éviter l'éventuel impact négatif sur l'environnement et la santé des personnes dû au traitement incorrect du produit éliminé.

L'élimination incorrecte de ces déchets peut donner lieu à des sanctions, conformément aux lois nationales en vigueur.

Autres pays n'appartenant pas à l'Union Européenne

Si vous souhaitez éliminer ce produit, faites-le conformément aux lois nationales en vigueur ou autres normes de votre pays concernant la gestion des résidus d'équipements électriques et électroniques usés.

Emballage

Si vous souhaitez l'éliminer, tenez compte des normes locales concernant le traitement de ce type de résidus. Séparez les différents matériaux à jeter de l'emballage et remettez-les au centre de ramassage sélectif de résidus le plus proche.

Das Unternehmen ZUMMO-INNOVACIONES MECÁNICAS, S.A. hält sich das Recht vor, durch kontinuierliche Verbesserung seiner Produkte, die Geräte ohne vorherige Ankündigung abzuändern. Aus diesem Grund kann es sein, dass die letzten Veränderungen nicht in diesem Handbuch aufgeführt sind.

INHALTSVERZEICHNIS

	<i>Seite</i>
1 TECHNISCHE DATEN	33
2 WICHTIGE SICHERHEITSANWEISUNGEN	33-34
3 INSTALLATION	34
4 INBETRIEBNAHME	34-35
5 ABSTELLEN DES GERÄTES	35
6 ZÄHLERFUNKTION	35
7 FUNKTION DER SCHALTERSPERRE	35-36
8 SICHERHEITSSYSTEME.....	36-37
9 REINIGUNG UND PFLEGE DES GERÄTES	37-38
10 GERÄTEZUBEHÖR	38
11 WARTUNG DES GERÄTES	39
12 ANWENDUNGSRATSCHLÄGE	39
13 LOKALISIERUNG VON BETRIEBSSTÖRUNGEN	39-40
14 SCHALTPLAN	40
15 KOMPONENTENLISTE	40-41
16 GARANTIE	42
17 RÜCKSTÄNDE UND RECYCLING	43
18 FOTOS	84-85
19 EXPLOSIONSZEICHNUNGEN	86-91

1 TECHNISCHE DATEN

VERBRAUCH (KW/h)		0,275
FRÜCHTE PRO MINUTE		11
AUFNAHMEFÄHIGKEIT DER ZUFUHREINHEIT (kg)		9
DIMENSIONEN Ø (mm)	HÖHE (mm)	788
	BREITE (mm)	478
	TIEFE (mm)	444
FRUCHTGRÖßE Ø (mm)	KLEIN * (Ø 60)	53-60
	MITTEL (Ø 75)	55-75
	GROSS (Ø 90)	70-90
GEWICHT (kg.) (ohne Verpackung)		55

* Zubehör nicht serienmäßig enthalten.

2 WICHTIGE SICHERHEITSHINWEISE

- Sehr geehrter Kunde: Vor Inbetriebnahme des Gerätes lesen Sie bitte diese Bedienungsanleitung sorgfältig durch.
- Dieses Gerät erzeugt beim Pressvorgang einen hohen Druck; aus diesem Grund dürfen weder die Hände, noch sonstige Fremdkörper in den Pressbereich geraten. (Abb. 9)
- Die Befestigungsschrauben der Schalenbehälter sowie der Ablage des Gerätes müssen immer fest angezogen sein; da ansonsten schwere Schäden am Gerät entstehen können. (Abb. 1)
- Geben Sie besonders im Umgang mit dem Schneidwerk Acht, da es bei der Handhabung zu Schnittwunden kommen kann. (Abb. 12)

- Um Risiken zu vermeiden, dürfen alle Reparaturen nur von technischem Fachpersonal durchgeführt werden.
- Für Schaden, der durch unsachgemäße Nutzung oder Nichteinhaltung dieser Bedienungsanleitung entsteht, wird keine Haftung übernommen.
- Beantragen Sie die Hilfe des technischen Hilfsdienstes von dem Unternehmen, das Ihnen das Gerät geliefert hat. Sollte dieses Unternehmen nicht zu erreichen sein, setzen Sie sich mit dem Hersteller in Verbindung (Kontaktaten befinden sich auf der Titelseite dieser Bedienungsanleitung).

3 INSTALLATION

- **ACHTUNG!** Das Gerät wiegt 55 Kg. Zum Transport des Gerätes werden zwei Personen empfohlen. Die beste Art es zu tragen besteht darin, es mit einer Hand auf der Rückseite und mit der anderen Hand unter der Ablage des Gerätes zu halten. (Abb. 6)
- Stellen Sie das Gerät auf eine ausreichend feste und stabile Grundlage.
- Versichern Sie sich, dass die Netzspannung und -frequenz des Gerätes mit der Ihrer Elektroinstallation übereinstimmen. Siehe Kennplakette (Abb. 2).
- Benutzen Sie eine Steckdose mit Erdungsanlage, die über einen Differenzialschalter von 0,03A geschützt ist und schließen Sie an diesem Stromanschluss ausschließlich das Gerät an. Teilen Sie den Anschluss nicht mit anderen Geräten.
- Es wird empfohlen, vor einer Inbetriebnahme des Gerätes alle Einzelteile, die mit dem Saft in Kontakt kommen, zu reinigen (Schalenbehälter, Ablage, Presskegel, Schneidwerk, Filterschale, Filter und Frontplatte).
- Schalten Sie den Netzschalter ein. (Abb. 3 (I=On, O=Off)). Wenn keine Nachricht auf dem Display erscheint (Abb. 4), kann es daran liegen, dass keine Spannung anliegt. In diesem Fall vergewissern Sie sich bitte, dass der Stecker an einer stromführenden Stromleitung angeschlossen ist und der Netzschalter betätigt wurde. Nachdem das Problem behoben wurde, erscheint eine der folgenden Anzeigen:

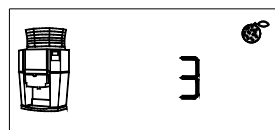

(Disp. 2)

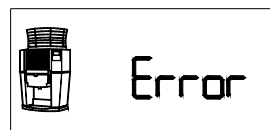

(Disp. 5)



(Disp. 6)

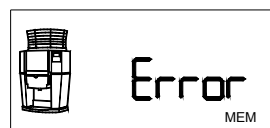

(Disp. 9)

- Wenn auf dem Display die Anzeige "3" erscheint (oder jegliche andere Nummer) (Disp. 2), ist das Gerät korrekt eingestellt und bereit, die ausgewählte Anzahl der Früchte auszupressen. In diesem Fall können Sie das Gerät in Betrieb nehmen.
- Wenn auf dem Display die Anzeige **Error** erscheint (Disp. 5), wurde die Frontplatte falsch angebracht. Dies ist zu korrigieren.
- Wenn auf dem Display die Anzeige **Error** erscheint (Disp. 6), wurde die Frontplatte falsch angebracht und Sie müssen sie bis zum Anschlag einschieben.
- Wenn auf dem Display die Anzeige **Error MEM** erscheint (Disp. 9), besteht ein Fehler auf der Platine des Gerätes. In diesem Fall muss der technische Kundendienst gerufen werden.

4 INBETRIEBNAHME

- Je nach Größe der auszupressenden Frucht muss die Größe der Schalenbehälter und Presskegel sowie die Fruchttrennvorrichtung des Aufnahmekorbes gewählt werden. Sehen Sie hierzu das Kapitel GERÄTEZUBEHÖR.
- Je nach gewählter Kegelgröße müssen die Gummieinlagen im Schneidwerk angebracht werden. (Abb. 20-21-22)

- Nachdem das Gerät eingeschaltet ist, wird auf dem Display eine Nummer von **1** bis **50** oder der Buchstabe **C** angezeigt. Die Nummer gibt die Anzahl der zu auszupressenden Früchte an und der Buchstabe **C** bedeutet, dass während ca. 30 Minuten ohne Unterbrechung gepresst wird.
- Je nach Anzahl der Früchte, die Sie auspressen wollen, müssen Sie mit Unterbrechungen den Knopf **SELECT** drücken, worauf die Zahl im Display von 1 bis 50 ansteigt und danach der Buchstabe **C** erscheint. (1, 2, 3,48, 49, 50, C, 1, 2, 3.....) Wenn der **SELECT**-Schalter länger als 2 Sekunden gedrückt bleibt, verringert sich die Zahl auf dem Display.
- Führen Sie diese Operation so lange durch, bis die gewünschte Anzahl erscheint.
- Nachdem Sie eine Fruchtmenge ausgewählt und einen Pressvorgang durchgeführt haben, wird diese Menge im Gerät gespeichert. Selbst wenn das Gerät ausgeschaltet wird, ändert sich nichts bis eine neue Mengenauswahl vorgenommen wird.
- Bei einem Druck auf den **ON**-Schalter, presst das Gerät die auf dem Display angezeigte Anzahl, wobei während des Vorgangs die Anzahl der zur Auspressung verbleibenden Früchte angezeigt wird. Wenn Sie den Prozess wiederholen wollen, genügt ein einfacher Druck auf **ON**. Um den Vorgang zu stoppen, muss der **STOPP**-Schalter gedrückt werden.

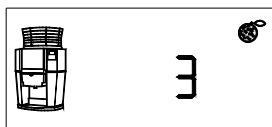

- Stecken Sie bitte nie Ihre hand in dem Korb waerhernd die Saftmaschine arbeitet. (Abb. 23)

5 ABSTELLEN DES GERÄTES

Drücken Sie während des Betriebs auf den **Stopp**-Schalter. Auf dem Display wird eine Sanduhr und „Stopp“ angezeigt. Das Gerät hält an, wenn die Schalenbehälter in die Senkrechte kommen. Danach wird auf dem Display die Nummer der vorherigen Auswahl angezeigt.



6 ZÄHLERFUNKTION

Wenn Sie die Gesamtzahl der durchgeführten **Arbeitsgänge*** in Erfahrung bringen wollen, müssen Sie bei gestoppter, aber funktionsbereitem Gerät, den **STOPP**-Schalter drücken. Auf diese Weise wird die besagte Anzahl für einige Sekunden auf dem Display erscheinen. Hierbei muss berücksichtigt werden, dass durch die Qualitätskontrolltests aller Geräte mit 400-500 Arbeitsgängen vom Werk ausgeliefert werden.

* (**Arbeitsgang**= kompletter Pressvorgang einer Frucht)



7 FUNKTION DER SCHALTERSPERRE

Wenn Sie die Auswahl der Mengen deaktivieren wollen, damit die Anzahl der auszupressenden Früchte nicht verändert werden kann, gehen Sie folgendermaßen vor:
 Wählen Sie die Anzahl, die Sie speichern wollen.
 Die Maschine laufen lassen und abwarten, bis der Arbeitszyklus beendet ist.
 Die Maschine am Netzschalter ausschalten.

Bei ausgeschaltetem Gerät (Position der Frontplatte und der Ablage gleich) drücken Sie auf STOPP, halten Sie den Stoppschalter gedrückt und betätigen danach den Netzschalter. Halten Sie den STOPP Schalter für 4 Sekunden gedrückt, bis im Display vier Nummern erscheinen.

Auf dieser Anzeige die Nummer 7437 suchen. Durch Drücken auf ON lassen sich die beiden Ziffern auf der linken Seite und durch Drücken auf SELECT die beiden auf der rechten Seite einstellen. Anschließend auf STOP drücken (beim Betätigen der STOP-Taste wird auf dem Display "----" angezeigt) und dann die Maschine durch Betätigen des Netzschalters ausschalten (diese Anzeige kann lediglich durch Ausschalten der Maschine verlassen werden).

Wenn das Gerät wieder angeschlossen wird, befindet sich der Wahlschalter gesperrt oder entsperrt, je nach der Position, in der er sich vor der durchgeführten Operation befand. Abhängig davon wird das Schlosssymbol auf dem Display angezeigt.

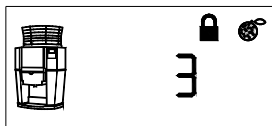

ZUR ENTPERRUNG DES WAHLSCHALTERS.

Der gleiche vorher beschriebene Vorgang mit dem gleichen Code.

8 SICHERHEITSSYSTEME

Das Gerät verfügt über mehrere Sicherheitssysteme:

- 1 Wenn die Frontplatte nicht richtig angebracht oder das Deckteil vergessen wurde, zeigt das Display **Error** an und die Frontplatte sowie der Aufnahmekorb blinken auf.



- 2 Wenn die Filterschale nicht an ihrem Platz eingerastet ist, arbeitet das Gerät nicht und auf dem Display erscheint **Error**. Die Schale wird schattiert gezeigt und blinkt auf.



- 3 Sollte das Gerät aus irgendeinem Grund bei laufendem Betrieb blockieren, wird der Motor nach einigen Sekunden automatisch abgestellt und auf dem Display erscheint **Error**. Das entsprechende Symbol blinkt auf, bis die Ursache des Fehlers behoben wird.



- 4 Das Gerät verfügt über ein Wärmeschutzsystem in seinem Motor. Dank dieser Vorrichtung wird es im Falle einer Überhitzung gestoppt. Auf dem Display erscheint **Error** und das **Symbol eines Thermometers**. In diesem Fall müssen Sie etwa 10 Minuten warten, bis die Temperatur wieder gesunken ist. Daraufhin stellt sich das Display wieder auf Normalposition ein. Versichern Sie sich, dass die Belüftungsgitter frei und nicht verstopft oder blockiert sind.

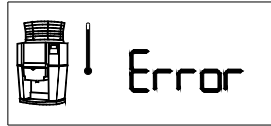

- 5 Wenn keine Anzeige auf dem Display erscheint, ist keine Spannung vorhanden. Überprüfen Sie, ob der Netzschalter eingeschaltet und die Sicherung am Netzanschluss nicht durchgebrannt ist (Abb. 16).

9 REINIGUNG UND PFLEGE DES GERÄTES

Wir empfehlen eine tägliche Reinigung des Pressbereiches.

- Es wird empfohlen, das Gerät über den Stopp-Schalter abzustellen, bevor jegliche Reinigungsaktionen am Gerät vorgenommen werden (niemals über den Hauptschalter außer Betrieb setzen), da auf diese Weise alle sich zu reinigenden Teile in einer optimalen Position zum leichten Aus- und Wiedereinbau befinden. Im Falle, dass diese Empfehlung nicht befolgt wird, kann das Gerät in einer Position stehen bleiben, in der diese Operation erschwert wird und es zur Beschädigung von Teilen aufgrund eines späteren unkorrekten Einbaus führen kann.
- Mit gestopptem Gerät und unter Einhaltung des vorher beschriebenen Vorgangs **SCHALTEN SIE DAS GERÄT ÜBER DEN NETZSCHALTER AUS** (Abb. 3). Das Display des digitalen Wahlschalters erlischt.
- Entnehmen Sie die **Frontplatte** und säubern Sie diese mit einem feuchten, in neutraler Seifenlösung eingetauchten Tuch (**ACHTUNG!**: Gerät darf keinesfalls mit Produkten gereinigt werden, die es verkratzen können).
- Entnehmen Sie die Filterschale, um Zugang zu den Halterungsschrauben der Ablage zu erhalten.
- Die Ablage und das Schneidwerk werden entnommen, indem die Halterungsschrauben an den Ablageachsen abgeschraubt und durch horizontales Ziehen entfernt werden. Soll eine gründliche Reinigung vorgenommen werden, schrauben Sie auch die **Presskegel** ab, die sich in der **Ablage** befinden (Abb 5); unter jedem von ihnen befindet sich eine Unterlegscheibe, **achten Sie darauf, dass diese nicht verloren gehen!** Die einzelnen Bestandteile können mit der Spülmaschine oder per Hand gereinigt werden. **SEIEN SIE BESONDERS VORSICHTIG MIT DEM SCHNEIDWERK** (Abb. 12), da es äußerst scharf ist und Schnittwunden verursachen kann.
- Um die Schalenbehälter zu entnehmen, empfehlen wir Ihnen, die Halterungsmuttern leicht zu lösen und herauszuziehen; die Schalenbehälter lockern sich und können mit Leichtigkeit entnommen werden.

Wiedereinbau

Nachdem alle Teile gereinigt wurden, bauen Sie diese in folgender Reihenfolge wieder ein:

- 1 Schrauben Sie die Presskegel wieder in der Ablage ein. Achten Sie darauf, vorher die Unterlegscheiben wieder anzubringen. Danach **ZIEHEN** Sie die Presskegel gut **AN!**
- 2 Überprüfen Sie, ob die Gummibänder des Schneidwerks korrekt angebracht sind (Abb. 10 und 11). Legen Sie das Schneidwerk in die Ablage ein. **Schieben Sie diese Einheit an den drei Achsen des Gerätes gleichzeitig ein, indem Sie das Schneidwerk leicht in die Ablage einpressen. ACHTUNG!!! Niemals das Schneidwerk an der Klinge berühren. Fügen Sie das Schneidwerk niemals nachträglich in die Ablage ein!!!**
- 3 Positionieren Sie die Schalenbehälter an den Achsen und **ZIEHEN** Sie die Halterungsmuttern **AN**.
- 4 Die Frontplatte wird angebracht, indem die zwei oberen Seiten in die Nut eingefügt werden. Bei der Anbringung vernehmen Sie ein leichtes Geräusch, wenn sie korrekt einrastet. Danach ist das Gerät betriebsbereit.

Bevor Sie das Gerät in Betrieb nehmen, beachten Sie bitte folgendes:

- Dass Ablage und Schneidwerk korrekt eingerastet und angeschraubt sind.
- Dass Muttern der Schalenbehälter fest angezogen sind.
- Dass das Spiel zwischen Presskegeln und Schalenbehältern (das gleiche je Paar) korrekt ist.

In dem Falle, dass Schneidwerk, Ablage, Presskugeln oder Schalenbehälter nicht ordnungsmäßig eingebaut werden, können Schäden an diesen Teilen und sogar im Innern des Gerätes verursacht werden.

(Diese Fälle werden nicht durch die Garantie gedeckt, da es sich um Bedienungsfehler handelt)

Wenn die Maschine funktionsbereit ist, wird auf dem Display die Anzahl der zu entsaftenden Früchte angezeigt.

Reinigung der Zufuhreinheit

- Schrauben Sie die **Muttern** im Innern des Aufnahmekorbs ab. (Abb. 13)
- Nehmen Sie die **Trennvorrichtung** heraus, indem Sie sie nach oben ziehen. (Abb. 14)
- Nehmen Sie den **Aufnahmekorb** heraus, indem sie ihn nach oben ziehen, bis er vollkommen frei liegt. (Abb. 15)
- Entfernen Sie den Einfüllstutzen.

Säubern Sie alle Elemente mit Wasser und Seife. Sie können die Elemente auch in die Spülmaschine geben. Danach bauen Sie alle Teile in folgender Reihenfolge wieder ein: zuerst den Einfüllstutzen, dann bringen Sie den **Aufnahmekorb** wieder auf seiner **Achse** an, danach drehen Sie ihn per Hand im Uhrzeigersinn, bis er einrastet (die Drehbolzen fügen sich in die jeweiligen Öffnungen ein). Im Folgenden müssen Sie die **Trennvorrichtung** wieder im Innern des Aufnahmekorbs anbringen, indem sie einrastet und sich nicht mehr drehen kann. Zum Schluss schrauben Sie die **Muttern** wieder an.

Hinweis:

Durch die Nutzung des Geräts kann eine orangefarbene Verfärbung an den Kunststoffteilen, die mit dem Saft in Berührung kommen, auftreten. Die Verfärbung ist vollkommen normal, sie stellt kein Hygieneproblem dar und beeinträchtigt die physikalischen Eigenschaften des Kunststoffs nicht.

10 ZUBEHÖR

Je nach Größe der Früchte, die ausgepresst werden sollen, verfügt das Gerät über verschiedene Sätze von Schalenbehältern und Presskegeln, die zur Wahl stehen:

- a Schalenbehälter und Presskegel in dunkelgrauer Farbe für Früchte mit einem Durchmesser von 55 – 75 mm (Abb. 18).
- b Schalenbehälter und Presskegel in dunkelgrauer Farbe für Früchte mit einem Durchmesser von 70 – 90 mm (Abb. 17).
- c Kleine Schalenbehälter und Presskegel in hellgrauer Farbe für Früchte mit einem Durchmesser zwischen 53 – 60 mm (Abb. 19). (Option)
- d Trennvorrichtung des Aufnahmekorbs für Früchte mit einem Durchmesser von 70 – 90 mm (Abb. 17)
- e Trennvorrichtung des Aufnahmekorbs für Früchte mit einem Durchmesser von 53 – 75 mm (Abb. 18 – 19)

Das Schneidwerk ist unabhängig von dem eingebauten Satz immer das Gleiche.
ACHTUNG! Elemente verschiedener Sätze dürfen nicht gemischt verwendet werden.



11 WARTUNG DES GERÄTES

Die Wartung des Gerätegehäuses beschränkt sich auf die Reinigung. In Bezug auf das Geräteinnere müssen nach 600.000 Zyklen die Schienen gefettet, die Federn ausgewechselt und eine gründliche Reinigung vorgenommen werden.

12 ANWENDUNGSRATSCHLÄGE

- Achten Sie darauf, dass die Früchte gut in die zur Auspressung ausgewählten Schalenbehälter passen. Sollte der Schalenbehälter zu klein gewählt werden, können die Schalen der Früchte mit angekratzt werden und es sein, dass ihr Öl dabei heraus kommt, wodurch der Saft einen bitteren Geschmack erhält.
- Um die größtmögliche Menge an Saft zu gewinnen, ist es erforderlich, dass die Schalenbehälter nicht viel größer als die Früchte sind.
- Die Trennvorrichtung des Aufnahmekorbs muss die verwendeten Früchte so gut wie möglich ihrer Größe nach anpassen. Wenn die Früchte zu klein sind, fallen mehrere in den Schalenbehälter.
- Am Ende des Arbeitstags die Maschine durch Betätigung des Netzschalters ausschalten. (Abb. 3)

13 LOKALISIERUNG VON BETRIEBSSTÖRUNGEN

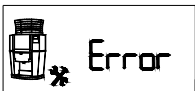
Störung	Ursache und/oder Lösung
Das Display leuchtet nicht auf	Fehlende Netzspannung. Durchgebrannte Sicherung. (Abb. 16) Netzkabel falsch angeschlossen. Betätigen Sie den Netzschalter. (Abb. 3) Feuchte Plantine. Trockene, warme Luft zuführen.
Auf dem Display erscheint „Error“	Frontplatte falsch angebracht (Disp. 5). (Abb. 7) Einfüllstutzen falsch angebracht. (Disp. 5) Filterschale nicht an ihrem Platz (Disp. 6). (Fig.8)
	<div style="display: flex; justify-content: space-around; align-items: center;"> <div style="text-align: center;">  <p>Error</p> </div> <div style="text-align: center;">  <p>Error</p> </div> </div> <div style="display: flex; justify-content: space-around; margin-top: 5px;"> Disp. 5 Disp. 6 </div>
Es erscheint „Error“ und das aufblinkende Symbol auf dem Display.	Überprüfen Sie, ob die auszupressenden Früchte gefroren sind. Überprüfen Sie, ob sich Schalen in der Ablage angesammelt haben. Überprüfen Sie, ob die Presskegel nicht festgeschraubt wurden. Überprüfen Sie, ob die Schalen im Innern der Schalenbehälter kleben. Überprüfen Sie, ob Presskegel und Schalenbehälter verschiedener Sätze und Größen verwendet wurden. Zur Entsperrung des Gerätes muss ein 5 mm Inbusschlüssel verwendet werden, der rechts vom unteren Gitter der Maschine zu finden ist. Er muss in die seitliche Öffnung eingeführt und bei ausgeschalteter Maschine im Uhrzeigersinn gedreht werden, bis die Schalenbehälter nach oben rücken und die Sperre aufgehoben wird. ACHTUNG: vor Einschalten des Gerätes vergewissern Sie sich, dass der Schlüssel wieder aus seiner Verankerung gezogen wurde.
	<div style="text-align: center;">  <p>Error</p> </div>
Das Schneidwerk wird beschädigt	Die Gummiteile haben sich gelöst und die Schalen sammeln sich in der Ablage. Die Muttern der Schalenbehälter wurden schlecht angezogen. Die Presskegel der Ablage wurden nicht festgezogen.

Die Frucht wird nicht vollständig ausgepresst	Die innengitter Z14 fehlen. Die Schalen sind zu dünn; bringen Sie maximal eine Unterlegscheibe an jedem Presskegel an.
Frucht fällt nicht aus dem Aufnahmekorb	Die Frucht ist zu groß für die verwendete Trennvorrichtung des Korbs.
Mehrere Früchte fallen gleichzeitig in den Schalenbehälter	Die Früchte sind zu klein für die verwendete Trennvorrichtung des Korbs. Der Korb ist falsch verankert, siehe Punkt Nr. 9.

Für jegliche Fragen oder Anfragen über Ersatzteile müssen das Modell und die Kennnummer des Gerätes angegeben werden (Abb. 2).

14 SCHALTPLAN

1	Sicherung	6	Mikroschalter Deckplatte
2	Netzschalter	7	Motor
3	Platine	8	Kondensator
4	Mikroschalter des Zählers	9	Mikroschalter Ablage
5	Mikroschalter Frontplatte		

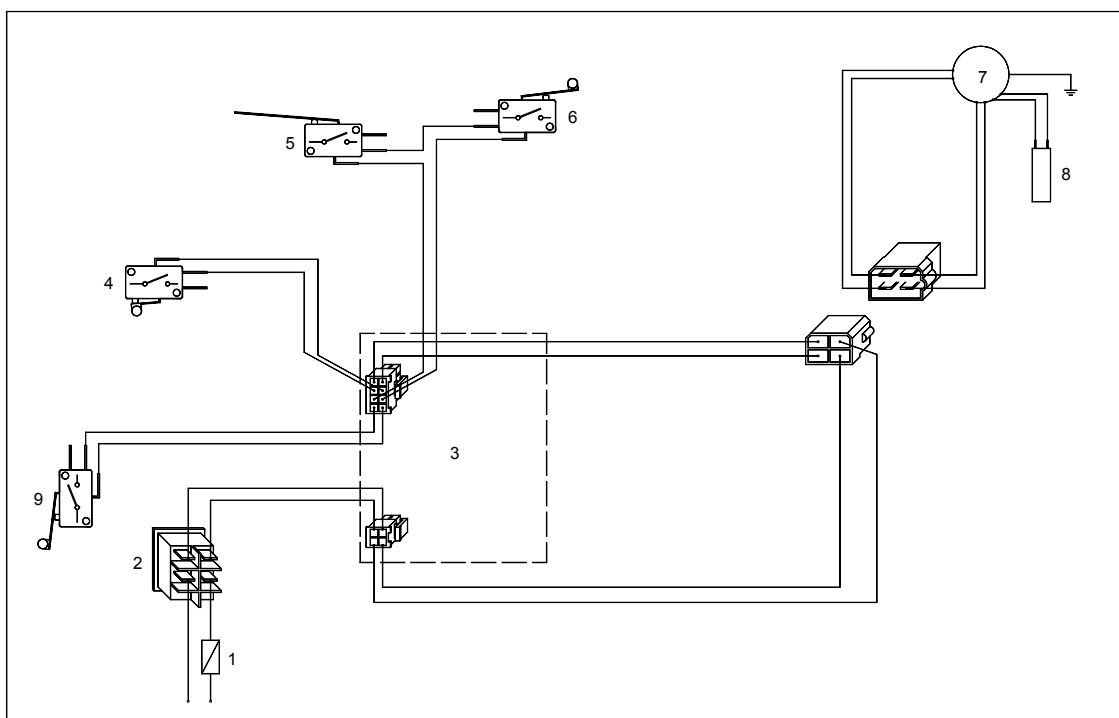

15 KOMPONENTENLISTE

0504001A	UNTERSETZUNGSGETRIEBE CUÑAT SX-50
0504002B	MOTOR 0,33PS, 225V-50Hz
0504003A	MOTOR ZWEIPHAS. 0.33PS 240/250V-50Hz
0504003B	MOTOR ZWEIPHAS. 0.33PS 115V-60Hz
0504003C	MOTOR ZWEIPHAS. 0.33PS 220V-60Hz
0504004A	ANTRIEBSSCHEIBE MOTOR 16XL
0504005	ANTRIEBSSCHEIBE EINGANG UNTERSETZUNGSGETRIEBE (60XL037)
0504007	UNTERLEGSCHIEBE BOLZEN UND GETRIEBEWELLE

0504013	SPLINT STOßBLECH
0504014-1	SCHIEBER DER SCHALENBEHÄLTER MIT EINSATZSTÜCK
0504019	RIEMEN 190XL 0.37
0504024	BREMSEN-GUMMI
0504026	AUSGANGSWELLE UNTERSETZUNGSGETRIEBE SX-50
0505010A	MUTTER SCHALENBEHÄLTER MIT DICHTUNG
0505016	GUMMI ZUR ENTFERNE DER ORANGENSCHALEN
0506006/1	BAND DER MIKROSCHALE

0506007	MIKRO KURZ
0506008	MIKRO LANG
0506010	NETZKABEL
0506014	NETZANSCHLUSS MIT SICHERUNGEN
0506015	ZWEIPOLIGER SCHALTER SCHWARZ
0506021	MAUERDURCHFÜHRUNG ZUMMITO BLECH
0506027	KUNSTSTOFFDECKEL Ø17,3
0508013	GUMMIHALTERUNG 85mm
10/21	KONDENSATOR 30µF (230V-Motoren)
10/25	KONDENSATOR 100µF (115V-Motoren)
10/28	KONDENSATOR 22µF (240V-Motoren)
1011028	MIKROSCHALTER HEBEL 60g.
1401A00	GEHÄUSEEINHEIT
1401B00	GEHÄUSEVERSCHLUSS
1402001	VORDERTEIL
1402002	ABDECKUNG SCHIEBER SCHALENBEHÄLTER
1402003	FRONTPLATTE Z14
1402004	ÄUßERES SEITENTEIL
1402005L	INNERES LINKES SEITENTEIL
1402005R	INNERES RECHTES SEITENTEIL
1402006	HINTERES TEIL
1402007A	UNTEN DECKTEIL
1402008	OBERES DECKTEIL
1402009	SEITLICHER VERSCHLUSS
1402010	HINTERE SERIGRAFIE
1402011	ABDECKUNG SCHIEBER SCHNEIDWERK
1402014	WANDDURCHFÜHRUNG GUMMI
1403001	EINFÜLLSTUTZEN
1403002	ANTRIEB ZUFUHRREINHEIT
1403003	BOLZEN AUFNAHMEKORB
1403004	KORBLAGER
1403005	TRENNVORRICHTUNG 50-75
1403006	TRENNVORRICHTUNG 70-90
1403007	AUFNAHMEKORB
1403008	TEILER
1403008-1	ZYLINDER TEILER Z14
1403009	FEDERBLATT
1403010	TRICHTERSEKTOR
1403011	FEDERBLATTHALTERUNG
1404001	ZAHNRAD
1404002	BRÜCKE
1404003	PLEUEL
1404004	FEDER SCHIEBER SCHALENBEHÄLTER
1404005	HALTERIEMEN SCHIEBER SCHALENBEHÄLTER
1404007	SCHIEBER BRÜCKENSTÜCK
1404008	SCHIEBER SCHNEIDWERK
1404009	SCHIEBER HALTERIEMEN
1404010	BOLZEN OBERE PLEUELSTANGE
1404011	ANKERBOLZEN WÄLZLAGER
1404013	HALTERUNG RIEMEN SCHALENBEHÄLTER

1404019	BRÜCKE SCHIEBER SCHALENBEHÄLTER
1404020	ANTRIEBSSCHEIBE MOTOR 14XL 0.50
1404021	RIEMEN 190XL 0.50
1404024	MOTORVERANKERUNG Z14-09
1404A00	STÖßELEINHEIT
1404B00	SCHNEIDWERKHALTERUNGSEINHEIT
1404C00	KOPIEREINHEIT
1405001	FILTER 3mm Z14
1405002	FILTER 4mm Z14
1405003	FILTERSCHALE Z14
1405004A	ACHSEN SCHALENBEHÄLTER
1405005	ABLAGE Z14
1405006	GROßER SCHALENBEHÄLTER Z14
1405007	GROßER PRESSKEGEL Z14
1405008	MITTELGROßER SCHALENBEHÄLTERZ14
1405009	MITTELGROßER PRESSKEGEL Z14
1405010	KLEINER SCHALENBEHÄLTER Z14
1405011	KLEINER PRESSKEGEL Z14
1405012	SCHNEIDWERK Z14
1405013	WELLE MIT PLATINE
1405015	INNENGITTER Z14
1405017	SUPLEMENT GELASSENE MITTELLINIE
1405018	SUPLEMENT BERICHTIGEN MITTELLINIE
1406001	GRUNDPLATTE CPU
1406002	CPU 220/240V-50/60Hz
1406002A	CPU 110V-50/60Hz
1406003	HALTERUNG MIKRO ZÄHLER
1406004	HALTERUNG MIKRO ABLAGE
1406006	SERIGRAFIE CPU
1406007	HALTERUNG MIKRO DECKTEIL
1408001	SCHALE Z14
1408002	SCHALENGRUNDLAGE
1408003	TROPFABLAGE Z14
1408004	TROPFGITTER
1408005	SCHEIBE Ø28X3 SCHAUMGUMMI SCHWARZ.
1408009	GRUNDSCHIENE (Optional)
3/4/3	MITTLERE UNTERLEGSCHIEBE (KUNSTSTOFF)
I-125-M10	SCHEIBE M-10 DIN-125
I-965-M4x10	SENKSCHEIBE M4x10 DIN-965
I-7981-Ø5,5X22	BLECHSCHRAUBE Ø5,5X22
I-7982-Ø2,9x9,5	BLECHSCHRAUBE. Ø2,9x9,5
ROD.608ZZ	WÄLZLAGER
T-912-M8x90	IMBUSSCHRAUBE M8x90 DIN-912
T-Ø30/15/30-M6	GUMMI T- Ø30/15/30-M6
V0070	5 mm – INBUSSCHLÜSSEL
V0071	HALTERUNG INBUSSCHLÜSSEL
V0163	HAFTEND TRENNVORRICHTUNG 50-75
V0164	HAFTEND TRENNVORRICHTUNG 70-90

16 GARANTIE

ZUMMO-INNOVACIONES MECÁNICAS, S.A. gewährt über seinen offiziellen Vertriebspartner eine Maschinengarantie von ZWEI JAHREN oder 200.000 Auspresszyklen. Die Garantie tritt am Tag der ÜBERGABE an den Vertriebshändler in Kraft und unterliegt den folgenden Bedingungen:

Durch diese Garantie werden alle Material- und Herstellungsschäden gedeckt. Sollte das Gerät bei normalem Gebrauch innerhalb der Garantiezeit irgendeinen Schaden aufweisen, werden die beschädigten Teile kostenfrei ersetzt. Die Garantie behält ihre Gültigkeit nur bei Vorlage der Originalrechnung. Die Reparatur oder der Ersatz von Teilen während der Garantiezeit hat nicht die Verlängerung der Garantie bei deren Ablauf zur Folge. Auf Originalersatzteile besteht ein Garantieschutz von 6 Monaten.

Von der Garantie wird nicht gedeckt

Jegliche Beschädigung, die nicht direkt durch einen Material- oder Herstellungsfehler verursacht wurde.
Jeglicher Schaden, der durch eine unsachgemäße Installation, Missbrauch, unzureichende Benutzung, Veränderung oder Umbau des Gerätes, Unfall oder Fahrlässigkeit entstanden ist.
Kratzer an den Kunststoffteilen durch die unsachgemäße Verwendung von Hilfsmitteln wie zum Beispiel Kratzer durch die Reinigung mit Stahlwolle.
Bei Reparaturarbeiten ist die Arbeitsleistung nicht in der vorliegenden Garantie eingeschlossen.
Jeglicher Schaden, der durch nicht berechnete Personen oder nicht genehmigte Materialien verursacht wurde.
Durch Verschleiß verursachte Defekte, insbesondere am Bauteil Gummi Schalenentnahme (Ref. 0505016).

Technischen Dienst

Setzen Sie sich im Fall von technischen Rückfragen vorzugsweise mit Ihrem Vertriebshändler in Verbindung. Sie können sich auch direkt an Zummo wenden:
E-Mail: sat@zummo.es
Telefon: 961.301.246
Telefax: 961.301.250

Jegliche nicht von ZUMMO genehmigte Reparatur während der Garantiezeit führt automatisch zum Verlust des Garantieschutzes.

Geräte, die nicht mehr verwendet werden

Europäische Union



Dieses Symbol zeigt an, dass die elektrischen und elektronischen Geräte, die mit diesem versehen sind, nicht zusammen mit Hausmüll entsorgt werden dürfen. Wenn Sie dieses Gerät entsorgen wollen, dann verwenden Sie dazu nicht den gewöhnlichen Hausmüll! Es gibt ein spezielles Abfallentsorgungssystem für diese Produkte.

Für weitere Informationen in Bezug auf die Abfallentsorgung und Verwertung dieses Produkts setzen Sie sich mit ihrem städtischen Abfallentsorgungsdienst in Verbindung, ihrem Abfallverwalter oder der Vertriebsfirma, die Ihnen das Produkt verkauft hat.

Wenn Sie das Produkt auf korrekte Weise entsorgen, helfen Sie dabei die natürlichen Ressourcen zu schützen (Wiederverwertung von Materialien) und den möglichen negativen Auswirkungen auf die Umwelt und die Gesundheit der Personen vorzubeugen, welche durch die unsachgemäße Behandlung des entsorgten Produkts verursacht werden könnten.

Die unangemessene Beseitigung dieser Abfallprodukte kann gemäß der nationalen Gesetzgebung Strafen zur Folge haben.

Andere, nicht der EU angehörige Länder

Wenn Sie das Produkt entsorgen wollen, gehen Sie gemäß der gültigen nationalen Gesetzgebung oder anderen Gesetzesnormen Ihres Landes zur Entsorgung elektrischer und elektronischer Geräte vor.

Verpackung

Bei der Verpackungsbeseitigung achten Sie bitte auf die lokalen Bestimmungen zur Behandlung dieser Art von Abfall. Trennen Sie die verschiedenen Abfallprodukte der Verpackung und bringen Sie diese zur nächstgelegenen Abfallentsorgungsstelle zur selektiven Abfalltrennung.

ZUMMO-INNOVACIONES MECÁNICAS, S.A. nel suo costante impegno per a migliorare i suoi prodotti, si riserva il diritto di modificare le macchine senza preavviso; per questo motivo il presente manuale di istruzioni potrebbe omettere le ultime modifiche realizzate.

INDICE

	<i>Pag.</i>
1 DATI TECNICI	44
2 ISTRUZIONI IMPORTANTI DI SICUREZZA	44-45
3 INSTALLAZIONE	45
4 AVVIAMENTO	45-46
5 ARRESTO	46
6 FUNZIONE CONTATORE	46
7 FUNZIONE BLOCCO DEL SELETTORE	46-47
8 SISTEMI DI SICUREZZA	47
9 PULIZIA	48-49
10 ACCESSORI	49
11 MANUTENZIONE	49
12 CONSIGLI PER L'USO	49
13 LOCALIZZAZIONE DI AVARIE	50
14 SCHEMA ELETTRICO	51
15 ELENCO DEI COMPONENTI	51-52
16 GARANZIA	52-53
17 RESIDUI E RICICLABILITÀ	53
18 FOTO	84-85
19 SPACCATI	86-91

1 DATI TECNICI

CONSUMO (W)		275
ARANCE AL MINUTO		11
CAPACITÀ ALIMENTATORE		9Kg
DIMENSIONI	ALTEZZA (mm)	788
	LARGHEZZA (mm)	478
	PROFONDITÀ (mm)	444
MISURA DELLA FRUTTA Ø (mm)	COPPE PICCOLE * (Ø 60)	53-60
	COPPE MEDIE (Ø 75)	55-75
	COPPE GRANDI (Ø 90)	70-90
PESO (Kg.) (senza imballaggio)		55

* accessorio non incluso di serie.

2 ISTRUZIONI IMPORTANTI DI SICUREZZA

- Gentile cliente: Prima di usare la sua macchina spremiagrumi, La preghiamo di leggere attentamente il manuale di istruzioni.
- La macchina esercita una grande pressione in fase di spremitura, per questa ragione, non introdurre mai né le mani, né corpi estranei nella zona di spremitura. (Fig. 9)
- Non lasciare mai allentati i dadi di bloccaggio delle coppe, né il vassoio di spremitura; in caso contrario la macchina potrebbe danneggiarsi seriamente. (Fig. 1)
- Prestare speciale attenzione alla lama, durante la manipolazione della stessa ci si potrebbe tagliare. (Fig. 12)
- Per evitare rischi, qualsiasi riparazione deve essere realizzata da personale tecnico.

- Non si accetta nessuna responsabilità se il danno è causato da cattivo uso dell'apparecchio e dalla mancata osservanza delle istruzioni del presente manuale.
- Richiedere il servizio di assistenza tecnica all'impresa che ha fornito la macchina; nel caso in cui non si riesca a localizzarla, mettersi in contatto con il fabbricante (dati sulla copertina di questo manuale).

3 INSTALLAZIONE

- **Attenzione!** La macchina pesa 55 Kg. Per trasferire la macchina, consigliamo di sollevarla in due persone. Il miglior modo di prenderla è quello di mantenerla con una mano dalla parte inferiore della parte posteriore e con l'altra mano dalla parte inferiore della vaschetta di spremitura. (Fig. 6)
- Situare la macchina su una base sufficientemente forte e stabile.
- Assicurarsi che la corrente e la frequenza della macchina coincidano con la propria installazione elettrica. Controllare la scheda della matricola. (Fig. 2)
- Utilizzare una presa elettrica provvista di una presa di terra efficace e protetta da un differenziale da 0,03A, collegare a questa presa solo la macchina spremitrice. Non usarla per altri apparecchi.
- Si raccomanda di effettuare una pulizia dei pezzi suscettibili di essere a contatto con il succo (coppe, vassoio di spremitura, sfere, lama, vassoio filtro, filtro e sportello amovibile).
- Collegare l'interruttore di rete. (Fig. 3 (I=On, O=Off)). Se non viene visualizzato nessun messaggio nel display, (Fig. 4) il motivo sarà mancanza di corrente elettrica; in questo caso, ci si dovrà assicurare di aver collegato la spina ad una linea elettrica provvista di corrente e che l'interruttore di rete sia azionato. Dopo aver risolto questo problema, verrà visualizzato uno dei seguenti messaggi:

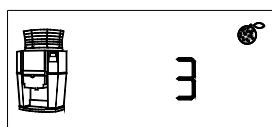

(Disp. 2)

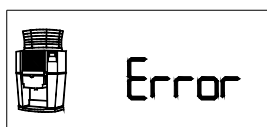

(Disp. 5)



(Disp. 6)

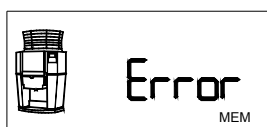

(Disp. 9)

- a. Se nel display appare il messaggio "3" o qualsiasi numero (Disp. 2), la macchina è pronta, tutto è corretto, e sono selezionate le arance da spremere. In questo caso può essere già messa in funzione.
- b. Se nel display appare il messaggio **Errore** (Disp. 5), la macchina ha lo sportello amovibile mal collocato, dovrà essere collocato correttamente.
- c. Se nel display appare il messaggio **Errore** (Disp. 6), la macchina ha il vassoio mal collocato, dovrà essere collocato fino in fondo.
- d. Se nel display appare il messaggio **Errore MEM** (Disp. 9), la macchina ha un errore nella scheda elettronica, in questo caso si dovrà chiamare il servizio tecnico.

4 AVVIAMENTO

- A seconda delle dimensioni delle arance da spremere, si deve scegliere la misura della coppa e della sfera ed il separatore di arance della tramoggia. Consultare il capitolo ACCESSORI MACCHINA.
- A seconda della misura della sfera che è stata scelta, si devono collocare diversamente le gomme nella lama. (Fig. 20 -21 – 22)
- Dopo aver collegato la macchina, il display mostra un numero dall'1 al 50 o la lettera C. Il numero indica la quantità di arance che verranno spremute per bicchiere e la lettera C indica che la spremitura avverrà ininterrottamente per circa 30 minuti.

- A seconda della quantità di arance che si desiderano spremere, premere in modo intermittente il pulsante **SELECT**, il numero che appare nel visore aumenterà dall'1 al 50 e successivamente apparirà la lettera **C**. (1,2,3,.....48,49,50,C,1,2,3.....) Se al contrario si mantiene premuto il pulsante **SELECT** per più di 2 secondi, il numero andrà diminuendo.
- Realizzare questa operazione fino a quando non viene visualizzata la quantità desiderata.
- Dopo aver selezionato una quantità e realizzato una spremitura, questa resterà in memoria anche se viene spenta la macchina, e non cambierà fino a quando non viene realizzata una nuova selezione.
- Premendo il pulsante **ON** del pannello, la macchina spremerà il numero di arance mostrato dal display, indicando durante il processo il n° di arance ancora da spremere. Se si desidera ripetere l'operazione, basta premere il pulsante **ON**. Per arrestare il processo, premere il pulsante **STOP**.

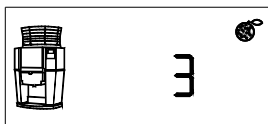

- Non mettere mai la mano nel cesto quando la macchina sta lavorando. (Fig. 23)

5 ARRESTO

Con la macchina in marcia, premere il pulsante **Stop**. Il display mostra un **Orologio e Stop** e la macchina si arresta quando le coppe raggiungono la posizione verticale. Successivamente il display mostra il numero della selezione anteriore.



6 FUNZIONE CONTATORE

Se si desidera conoscere il numero totale di **passi*** realizzati, con la macchina ferma e pronta, si dovrà premere il pulsante **STOP** e nel display verrà visualizzata detta quantità per alcuni secondi. Tenga presente che di fabbrica tutte le macchine sono impostate con 400 – 500 passi, per via delle prove per il controllo di qualità.

**(passo= manovra completa di spremitura di un frutto)*

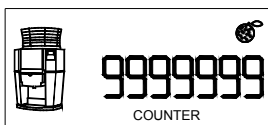

7 FUNZIONE BLOCCO DEL SELETTORE

Se desidera annullare la funzione di selezione affinché non sia possibile modificare la quantità di arance da spremere, procedere nel modo seguente:

Selezionare il numero da memorizzare.

Accendere la macchina e lasciare che completi il ciclo.

Spegnere la macchina dall'interruttore di rete.

Con la macchina spenta (sportello amovibile e vaschetta in posizione originale), premere **STOP**, mantenerlo premuto e azionare l'interruttore di rete, mantenere premuto ancora per quattro secondi e verrà visualizzata una schermata con quattro numeri.

Una volta ottenuta questa schermata, cercare il numero 7437, premendo **ON** controlliamo le cifre di sinistra e premendo **SELECT** quelle di destra, dopo di che premere **STOP** (premendo **STOP** il display mostrerà ----) e dopo spegnere la macchina dall'interruttore di rete (se non si spegne la macchina, non si esce da questa schermata).

Quando la macchina viene collegata nuovamente, il selettore sarà bloccato o sbloccato a seconda dello stato in cui si trovava prima di realizzare questa operazione e, a seconda del caso, nel display verrà visualizzato il simbolo del lucchetto.



PER SBLOCCARE IL SELETTORE.
Come prima, con lo stesso numero di codice.

8 SISTEMI DI SICUREZZA

La macchina dispone di diversi sistemi di sicurezza:

- 1 Se lo sportello amovibile non è ben collocato o se non è situato il coperchio superiore, il display mostra **Error**, e verranno visualizzati lo sportello amovibile e la tramoggia in modo intermittente.

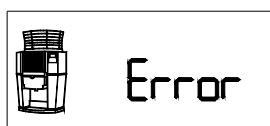

- 2 Se la vaschetta filtro non è ben collocata al suo posto, la macchina non funziona e nel display viene visualizzato **Error**. La vaschetta viene mostrata in modo intermittente.

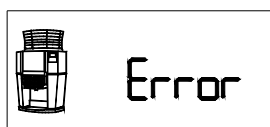

- 3 Se per qualche motivo la macchina, in marcia, dovesse essere bloccata, dopo pochi secondi, automaticamente si arresta il motore e nel display vengono mostrati **Error** e l'icona attrezzi in modo intermittente, in attesa che venga eliminata la causa del blocco.



- 4 La macchina dispone di un sistema di protezione termica nel motore; grazie a questo, in caso di surriscaldamento, la macchina si arresta e nel display viene visualizzato **Error** e l'**Icona Termometro**. In questo caso, si dovranno attendere circa dieci minuti affinché scenda la temperatura, quindi il display passerà alla posizione normale. Verificare che le griglie di areazione siano libere.

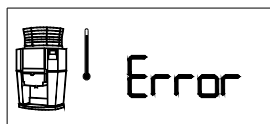

- 5 Se la macchina non mostra nessun messaggio nel display, sarà dovuto a mancanza di corrente. Verificare che l'interruttore di rete sia azionato e che il fusibile di sicurezza della presa non sia fuso (Fig. 16).

9 PULIZIA DELLA MACCHINA

Raccomandiamo una pulizia giornaliera della zona di spremitura.

- Si raccomanda di arrestare la macchina premendo **Stop** prima di qualsiasi operazione di pulizia della macchina (non arrestare mai la macchina mediante l'interruttore principale), giacché in questo modo tutti i pezzi da pulire saranno situati ad una posizione di facile estrazione e collocazione. Nel caso in cui non venga seguita questa raccomandazione, la macchina potrebbe essere arrestata in una posizione in cui risulterebbe difficile l'operazione, cosa che potrebbe causare la rottura dei pezzi per cattiva collocazione degli stessi.
- Con la macchina arrestata, seguendo il processo precedente **SCOLLEGARE LA MACCHINA DALL'INTERRUTTORE DI RETE**. (Fig. 3). Il display del selettore digitale si spegnerà
- Estrarre il frontalino trasparente e pulirlo con un panno inumidito in una soluzione saponosa neutra (**ATTENZIONE!**: non pulirlo **MAI** con prodotti abrasivi).
- Togliere la vaschetta filtro per avere accesso ai dadi di bloccaggio della vaschetta di spremitura.
- La vaschetta di spremitura e la lama si estraggono svitando i dadi dagli assi della vaschetta e tirando verso l'esterno orizzontalmente. Se si desidera una pulizia minuziosa, svitare anche le **sfere** che si trovano nella **vaschetta di spremitura** (Fig. 5); sotto ognuna di esse si trova una rondella, **fare attenzione a non perdere le rondelle!** È possibile inserire questi pezzi nella lavastoviglie oppure pulirli manualmente. **PRESTARE SPECIALE ATTENZIONE ALLA LAMA** (Fig. 12) che è molto affilata e c'è pericolo di tagliarsi.
- Per togliere le coppe consigliamo di svitare leggermente i dadi di bloccaggio e, appoggiandosi ad essi con il palmo della mano, tirare verso di se la coppa.

Montaggio

Dopo aver lavato tutto, rimontare nel seguente ordine:

- 1 Avvitare le sfere nella vaschetta di spremitura. Fare attenzione a ricollocare previamente le rondelle e **SERRARE** bene le sfere.
- 2 Controllare che gli elastici della lama siano collocati correttamente (Fig. 10 ed 11). Inserire la lama all'interno della vaschetta. **Montare detto insieme sui tre assi della macchina contemporaneamente.** Attenzione: per inserire la lama sul suo asse premere leggermente sui bordi della lama verso il basso facendo attenzione a non tagliarsi. **Non montare mai la lama sulla vaschetta successivamente!!**
- 3 Collocare le coppe negli assi e **SERRARE** bene i dadi di bloccaggio.
- 4 Il frontalino trasparente si colloca inserendo le due parti superiori nelle fessure, mentre vengono collocate si noterà un piccolo rumore che indica che si sono incastrate e la macchina è pronta.

Prima di mettere in funzionamento la macchina, osservare:

- Che la vaschetta e la lama siano ben incastrate e avvitate.
- Che i dadi delle coppe siano ben serrati.
- Che i set di sfere e coppe (coppie dello stesso colore) siano quelli corretti.

Nel caso in cui la lama, la vaschetta, le sfere o le coppe non vengano ben collocati potrebbero essere causati danni a tali pezzi ed anche all'interno della macchina.

(Questi problemi non sono coperti dalla garanzia perché sono errori dell'operatore)

Quando la macchina è pronta per funzionare, il display mostrerà il numero di arance che saranno spremute.

Pulizia del cesto

Svitare il **dado** che si trova all'interno del cesto. (Fig. 13)

- Togliere il **separatore** tirando lo stesso verso l'alto. (Fig. 14)
- Togliere il cesto tirando verso l'alto fino a quando viene estratto totalmente dal suo asse. (Fig. 15)
- Togliere il tetto grigio.

- Pulire tutti gli elementi con acqua e sapone, è anche possibile inserirli nella lavastoviglie. Montare nuovamente seguendo quest'ordine: prima collocare il tetto grigio, poi il **cesto** nell'**asse**, poi girare il cesto manualmente in senso orario fino a quando resta incastrato (i perni dovranno entrare nei rispettivi fori). Di seguito collocare il **separatore** all'interno del cesto, in modo che si incastri e non possa girare, infine avvitare il **dado**.

Nota:

Con l'uso della macchina è possibile che si verifichi una pigmentazione arancione sulle parti in plastica che sono a contatto con il succo, questo è completamente normale e non suppone un problema igienico, né influisce sulle proprietà fisiche della plastica.

10 ACCESSORI DELLA MACCHINA

A seconda della misura della frutta che si desidera spremere, la macchina dispone di diversi set di coppe e sfere da scegliere:

- Coppe e sfere di colore grigio scuro, per frutta di un diametro tra 55 e 75 mm (Fig. 18)
- Coppe e sfere di colore grigio chiaro, per frutta di un diametro tra 70 e 90 mm (Fig. 17).
- Coppe e sfere piccole di colore grigio chiaro, per frutta di un diametro tra 53 e 60 mm (Fig. 19). (Opzionale)
- Separatore per cesta per arance del diametro 70 - 90 mm. (Fig. 17)
- Separatore per cesta per arance del diametro 53 - 75 mm. (Fig. 18-19)

La lama sarà sempre la stessa, indipendentemente dal set montato.

ATTENZIONE! non devono essere utilizzati insieme elementi di set differenti.

Più grosse sono le coppe, più piccolo è il separatore nella cesta.

11 MANUTENZIONE DELLA MACCHINA



La manutenzione esterna della macchina si limita alla sua pulizia.

All'interno della macchina, ogni 600.000 arance devono essere ingrassate le guide, sostituite le molle e deve essere realizzata una pulizia minuziosa.

12 CONSIGLI PER L'USO

- Fare in modo che le arance entrino bene nelle coppe scelte per realizzare la spremitura, perché se la coppa è troppo piccola pizzicherà la buccia facendo fuoriuscire l'essenza e in questo caso il succo avrà un sapore amaro.
- Per ottenere la maggior quantità di succo possibile, è conveniente che le coppe non siano molto più grandi delle arance che si stanno utilizzando.
- Il separatore di arance della cesta deve essere il più adeguato possibile alle arance che si stanno utilizzando. Se le arance sono grandi, queste non cadranno nella coppa. Se le arance sono troppo piccole, cadranno diverse arance nella coppa.
- Una volta finita la giornata, spegnere la macchina utilizzando l'interruttore di rete (Fig. 3).

13 LOCALIZZAZIONE DI AVARIE

Avaria	Causa e/o soluzione
Il display non si illumina	<p>Manca tensione elettrica nella rete. Fusibile fuso. (Fig. 16) Cavo di rete mal collegato. Azionare l'interruttore di rete. (Fig. 3) Presenza di umidità nella scheda elettronica. Fornire calore secco alla scheda.</p>
Nel display viene visualizzato Errore	<p>(Sportello amovibile mal situato (Disp. 5). (Fig. 7) Pista tramoggia mal collocata. (Disp. 5) Vaschetta filtro fuori posto (Disp. 6). (Fig. 8)</p> <div style="display: flex; justify-content: space-around; align-items: center;"> <div style="text-align: center;">  <p>Disp.5</p> </div> <div style="text-align: center;">  <p>Disp. 6</p> </div> </div>
Nel display vengono visualizzati Errore e Icona intermittente	<p>Verificare che non si stiano spremendo arance congelate. Controllare che non si siano raggruppate bucce nel vassoio di spremitura. Controllare che le sfere non siano svitare. Controllare che le bucce non rimangano attaccate all'interno delle coppe. Verificare che non siano state montate coppe e sfere di misure diverse. Per sbloccare la macchina utilizzare una chiave esagonale da 5 mm che si trova a destra della griglia inferiore della macchina. Inserirla nel foro della parte laterale destra e, con la macchina scollegata, girare in senso orario fino a sollevare le coppe e realizzare lo sblocco. ATTENZIONE: prima di collegare la macchina, assicurarsi che la chiave sia stata tolta dal suo ancoraggio.</p> <div style="text-align: center;">  </div>
Rottura della lama	<p>Si sono staccate le gomme e si raggruppano le bucce nella vaschetta di spremitura. Dadi delle coppe mal serrati. Le sfere del vassoio di spremitura erano svitare.</p>
Le arance non vengono spremute a sufficienza	<p>Mancano le griglia interna Z14. La buccia dell'arancia è troppo sottile; collocare al massimo uno rondelle per ogni sfera.</p>
Le arance non cadono dalla cesta	<p>Le arance sono troppo grandi per il separatore della cesta che si sta utilizzando.</p>
Cadono diverse arance insieme nella coppa	<p>Le arance sono troppo piccole per il separatore della cesta che si sta utilizzando. Cesta mal ancorata. Consultare il punto n° 9.</p>

Per qualsiasi consultazione o richiesta di pezzi di ricambio, si dovranno indicare il modello e il numero di matricola della macchina (Fig. 2).

14 SCHEMA ELETTRICO

- 1 Fusibile
- 2 Interruttore di rete
- 3 Scheda elettronica
- 4 Microinterruttore contatore
- 5 Microinterruttore sportello amovibile

- 6 Microinterruttore tetto
- 7 Motore
- 8 Condensatore
- 9 Microinterruttore vassoio

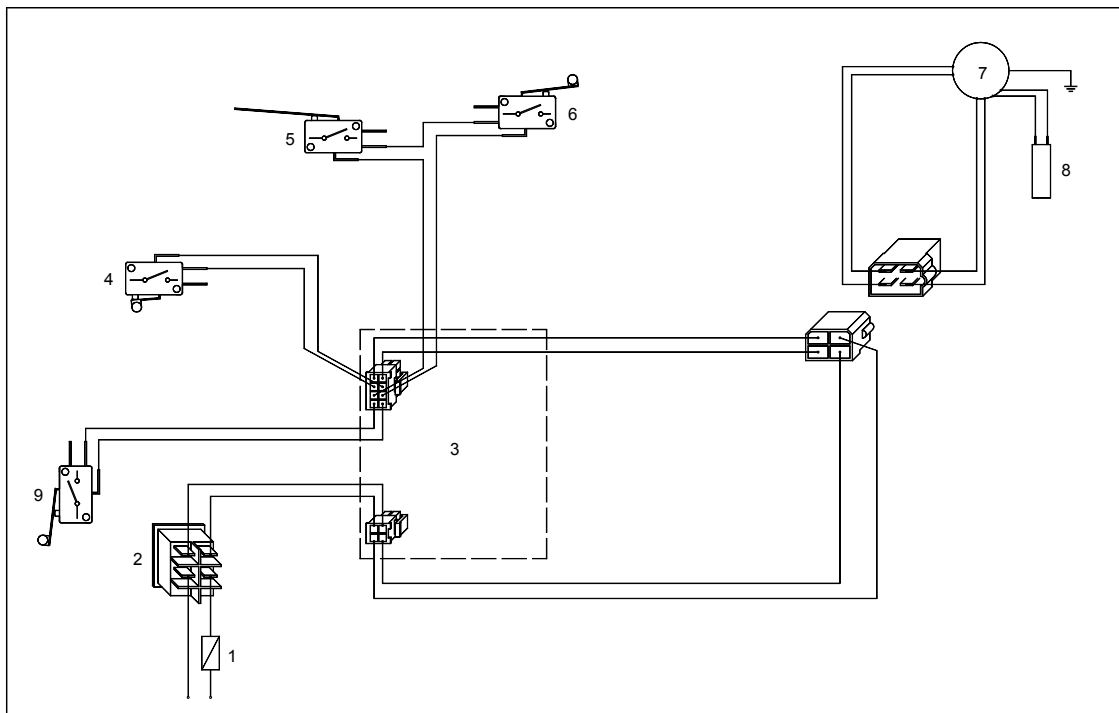

15 ELENCO DEI COMPONENTI

0504001A	RIDUTTORE CUÑAT SX-50
0504002B	MOTORE 0,33CV, 225V-50Hz
0504003A	MOTORE BIFAS. 033CV 240/250V-50Hz
0504003B	MOTORE BIFAS. 0.33CV 115V-60Hz
0504003C	MOTORE BIFAS. 0.33CV 220V-60Hz
0504004A	PULEGGIA MOTORE 16XL
0504005	PULEGGIA INGRESSO RIDUTTORE (60XL037)
0504007	RONDELLA, BULLONE E ASSE RIDUTT.
0504013	PASSANTE SPINGITRICE
0504014-1	BINARIO COPPE CON INSERTO
0504019	CINGHIA 190XL 0.37
0504024	GOMMA DI FRENO
0504026	ASSE USCITA RIDUTTORE SX-50
0505010A	DADO COPPE CON GIUNTI
0505016	GOMMA ESTRAZIONE BUCCIA
0506006/1	ANGOLAZIONE MICRO VASSOIO
0506007	MICRO CORTO
0506008	MICRO LUNGO
0506010	CAVO DI RETE
0506014	BASE DI RETE CON FUSIBILI
0506015	INTERRUTTORE BIPOLARE NERO
0506021	PASSAMURO LAMIERA ZUMMITO

0506027	TAPPO IN PLASTICA Ø17,3
0508013	SUPPORTO IN GOMMA 85 mm
10/21	CONDENSATORE 30µF (motori 230V)
10/25	CONDENSATORE 100µF (motori 115V)
10/28	CONDENSATORE 22µF (motori 240V)
1011028	MICROINTERRUTTORE LEVA 60 g.
1401A00	SET TELAIO
1401B00	CHIUSURA TELAIO
1402001	PARTE FRONTALE
1402002	COPRI BINARIO COPPE
1402003	SPORTELLO AMOVIBILE Z14
1402004	LATERALE ESTERNO
1402005L	LATERALE INTERNO SINISTRO
1402005R	LATERALE INTERNO DESTRO
1402006	PARTE POSTERIORE
1402007A	COPERTURA INFERIORE
1402008	COPERTURA SUPERIORE
1402009	COPERTURA LATERALE
1402010	SERIGRAFIA POSTERIORE
1402011	COPRI BINARIO LAMA
1402014	PASSAMURO GOMMA
1403001	PISTA TRAMOGGIA

1403002	AZIONATORE ALIMENTATORE
1403003	BULLONI CESTA
1403004	CUSCINETTO CESTA
1403005	SEPARATORE 50-75
1403006	SEPARATORE 70-90
1403007	CESTA
1403008	DIVISORE
1403008-1	CILINDRO DIVISORE Z14
1403009	LINGUETTA
1403010	SETTORE TRAMOGGIA
1403011	SUPPORTO LINGUETTA
1404001	PIGNONE
1404002	PONTE
1404003	BIELLA
1404004	MOLLA BINARIO COPPE
1404005	TIRANTE BINARIO COPPA
1404007	BINARIO PONTE
1404008	BINARIO LAMA
1404009	BINARIO TIRANTE
1404010	BULLONE BIELLA SUPERIORE
1404011	BULLONE CUSCINETTO
1404013	SUPPORTO TIRANTI COPPE
1404019	PONTE GUIDA COPPE
1404020	PULEGGIA MOTORE 14XL 0.50
1404021	CINGHIA 190XL 0.50
1404024	ANCORAGGIO MOTORE Z14-09
1404A00	SET SPINGITORE
1404B00	SET SUPPORTO LAMA
1404C00	SET COPIATORE
1405001	FILTRO 3mm Z14
1405002	FILTRO 4mm Z14
1405003	VASSOIO FILTRO Z14
1405004A	ASSE COPPE
1405005	VASSOIO DI SPREMITURA Z14
1405006	COPPA GRANDE Z14
1405007	SFERA GRANDE Z14
1405008	COPPA MEDIANA Z14

1405009	SFERA MEDIANA Z14
1405010	COPPA PICCOLA Z14
1405011	SFERA PICCOLA Z14
1405012	LAMA Z14
1405013	ASSE CON PIASTRA
1405015	GRIGLIA INTERNA Z14
1405017	SUPPLEMENTE ALBERINI SINISTRO
1405018	SUPPLEMENTE ALBERINI VERTICALE
1406001	BASE SCHEDA CPU
1406002	CPU 220/240V-50/60Hz
1406002A	CPU 110V-50/60Hz
1406003	SUPPORTO MICRO CONTATORE
1406004	SUPPORTO MICRO VASSOIO
1406006	SERIGRAFIA CPU
1406007	SUPPORTO MICRO TETTO
1408001	VASCHETTA Z14
1408002	BASE VASCHEFFE
1408003	VASSOIO DI GOCCIOLAMENTO Z14
1408004	GRIGLIA DI GOCCIOLAMENTO
1408005	DISCO Ø28X3 CAUCCIÙ SPUGNOSO NERO ADH.
1408009	GUIDA BASE (Opzionale)
3/4/3	RONDELLA INTERMEDIA (PLASTICA)
I-125-M10	RONDELLA PIANO INOSSIDABILE M-10 DIN-125
I-965-M4x10	VITE CAPA SVASATA M4x10 DIN-965
I-7981-Ø5,5X22	VITE PER LAMIER Ø5,5X22
I-7982-Ø2,9x9,5	VITE PER LAMIER Ø2,9x9,5
ROD.608ZZ	CUSCINETTO
T-912-M8x90	VITE BRUGOLA M8x90 DIN-912
T- Ø30/15/30-M6	GOMMA DI MOTORE T- Ø30/15/30-M6
V0070	CHIAVE ESAGONALE 5 mm
V0071	SUPPORTO CHIAVE ESAGONALE
V0163	ADESIVO SEPARATORE 50-75
V0164	ADESIVO SEPARATORE 70-90

16 GARANZIA

ZUMMO-INNOVACIONES MECÁNICAS, S.A., tramite il suo distributore ufficiale, garantisce le sue macchine per un periodo di DUE ANNI o 200.000 cicli di spremitura, che entrerà in vigore a partire dalla data di CONSEGNA al distributore, secondo le seguenti condizioni:

Questa garanzia copre qualsiasi difetto dei materiali o di fabbricazione.

Se la macchina mostra qualche difetto durante il suo uso normale nel periodo di garanzia, i pezzi difettosi saranno sostituiti senza ricarico.

La garanzia avrà validità solo se presentata con la fattura originale.

La riparazione o sostituzione dei pezzi nel periodo di garanzia non implica un'estensione della data di scadenza di questa.

I ricambi originali sono coperti da una garanzia di 6 mesi.

Questa garanzia non copre

Qualsiasi danno non causato direttamente per difetto di fabbricazione oppure dei materiali.

Qualsiasi danno dovuto ad un'installazione incorretta, abuso, uso indebito, alterazione, incidente o negligenza.

La rigatura di pezzi di plastica dovuto all'uso di elementi che possono provocare rigature, come, ad esempio, strofinacci per la pulizia.

Manodopera di riparazioni non compresa in questa garanzia.
Qualsiasi danno causato da personale o materiali non autorizzati.
I difetti causati dall'usura; in particolare i seguenti componenti:

- 0505016 ELASTICI ESTRAZIONE BUCCIA

Servizio tecnico

Per qualsiasi consulenza tecnica, la preghiamo di contattare il suo distributore abituale o di rivolgersi a Zummo attraverso i seguenti contatti:

E-mail: sat@zummo.es

Tel: +34 961.301.246

Fax: + 34 961.301.250

Qualsiasi riparazione durante il periodo di garanzia, non autorizzata da ZUMMO, implicherà automaticamente l'annullamento di questa.

17

RESIDUI E RICICLABILITÀ

Macchine fuori uso

Unione Europea



Questo simbolo indica che gli apparecchi elettrici ed elettronici sui quali è apposto non devono essere smaltiti insieme ai residui domestici in generale. Se si desidera smaltire questo apparecchio, non utilizzare la spazzatura ordinaria! Esiste un sistema di raccolta speciale per questi prodotti.

Per ottenere ulteriori informazioni sul punto di raccolta e sul riciclaggio di questo prodotto, mettersi in contatto con il proprio servizio di raccolta municipale, con il proprio gestore dei residui o con il distributore dal quale è stato comprato il prodotto.

Se il prodotto viene smaltito in modo adeguato, si starà aiutando a preservare le risorse naturali (recupero di materiali) ed a prevenire i possibili effetti negativi all'ambiente ed alla salute delle persone che potrebbe provocare il trattamento scorretto del prodotto smaltito.

L'eliminazione inadeguata di questi residui può supporre sanzioni, d'accordo con la legislazione nazionale.

Altri paesi non appartenenti all'Unione Europea

Se si desidera smaltire questo prodotto, farlo in conformità con la legislazione nazionale vigente o con altre normative del proprio paese per la gestione dei residui di apparati elettrici ed elettronici usati.

Imballaggio

Per la sua eliminazione tenere presenti le norme locali sul trattamento di questo tipo di residui. Separare i diversi materiali da eliminare dell'imballaggio e consegnarli al centro di raccolta differenziata dei residui più vicino.

ZUMMO-INNOVACIONES MECÁNICAS, S.A. no seu constante empenho em melhorar os seus produtos reserva-se o direito a alterações das máquinas sem aviso prévio; por este motivo o presente manual de instruções pode omitir as últimas alterações efectuadas.

ÍNDICE

	<i>Pág.</i>
1 DADOS TÉCNICOS	54
2 INSTRUÇÕES IMPORTANTES DE SEGURANÇA	54
3 INSTALAÇÃO	55
4 COLOCAÇÃO EM FUNCIONAMENTO	55-56
5 PARAGEM	56
6 FUNÇÃO DE CONTADOR	56
7 FUNÇÃO DE BLOQUEIO DO SELECTOR	56-57
8 SISTEMAS DE SEGURANÇA	57
9 LIMPEZA	57-58-59
10 ACESSÓRIOS	59
11 MANUTENÇÃO	59
12 CONSELHOS DE UTILIZAÇÃO:	59
13 LOCALIZAÇÃO DE AVARIAS	59-60
14 ESQUEMA ELÉCTRICO	61
15 LISTA DE COMPONENTES	61-62
16 GARANTIA	62-63
17 RESÍDUOS E RECICLAGEM	63
18 FOTOGRAFIAS	84-85
19 PLANOS DE DESMONTAGEM	86-91

1 DADOS TÉCNICOS

CONSUMO (W)		275
LARANJAS POR MINUTO		11
CAPACIDADE DO ALIMENTADOR		9kg
DIMENSÕES	ALTURA (mm)	788
	LARGURA (mm)	478
	PROFUNDIDADE (mm)	444
TAMANHO DA FRUTA Ø (mm)	TAÇAS PEQUENAS * (Ø 60)	53-60
	TAÇAS MÉDIAS (Ø 75)	55-75
	TAÇAS GRANDES (Ø 90)	70-90
PESO (kg.) (sem embalagem)		55

* acessório não incluído de série.

2 INSTRUÇÕES IMPORTANTES DE SEGURANÇA

- Estimado cliente: Antes de usar o seu espremedor leia, por favor, atentamente o manual de instruções.
- A máquina exerce uma grande pressão ao espremer, por esta razão, não introduza nunca nem as mãos nem objectos estranhos na zona de espremer. (Fig. 9)
- Não deixe nunca as porcas de fixação das metades nem do tabuleiro espremedor soltas; caso contrário, poderá provocar danos sérios na máquina. (Fig. 1)
- Tenha especial cuidado com a lâmina, poderá corta-se ao manipulá-la. (Fig. 12)
- Para evitar riscos, todas as reparações devem ser realizadas por pessoal técnico.
- Não se assume qualquer responsabilidade por danos decorrentes de má utilização do aparelho ou da não observância das instruções deste manual.
- Solicite o serviço de assistência técnica à empresa que lhe forneceu a máquina; no caso de a não localizar, contacte o fabricante (dados na contracapa deste manual).

3 INSTALAÇÃO

- Atenção! A máquina pesa 55 kg. Para a deslocar, recomendamos que essa operação seja realizada por duas pessoas. A melhor forma de lhe pegar é com uma mão colocada debaixo da parte posterior e a outra debaixo do tabuleiro espremedor. (Fig. 6)
- Coloque a máquina sobre uma base suficientemente forte e estável.
- Assegure-se que a tensão e frequência da máquina estão de acordo com as da sua instalação eléctrica. Consulte a placa de características. (Fig. 2)
- Utilize uma base de tomadas equipada com ligação terra e protegida por um diferencial de 0,03ª. Ligue o espremedor apenas a esta base. Não a divida com outros aparelhos.
- Recomenda-se que antes de colocar a máquina em funcionamento realize uma limpeza das peças que vão estar em contacto com o sumo (taças, tabuleiro espremedor, bolas, lâmina, tabuleiro do filtro, filtro e painel).
- Ligue o interruptor de rede. (Fig. 3 (I=On, O=Off)). Se não surgir nenhuma mensagem no ecrã, (Fig. 4) o motivo será falta de tensão; nesse caso, deverá assegurar-se que ligou a tomada a uma linha com tensão e que o interruptor de rede está accionado. Uma vez solucionado este problema, aparecerá uma destas mensagens:

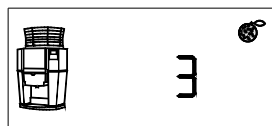

(Visor 2)

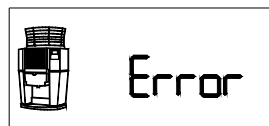

(Visor 5)



(Visor 6)



(Visor 9)

- a. Se no ecrã surgir a mensagem “3” ou qualquer número (Visor 2), a máquina estará correctamente instalada e com as laranjas a espremer seleccionadas. Neste caso já pode colocar a máquina em funcionamento.
- b. Se no ecrã surgir a mensagem **Error** (Visor 5), a máquina tem o painel mal colocado, devendo colocá-lo correctamente.
- c. Se no ecrã surgir a mensagem **Error** (Visor 6), a máquina tem o tabuleiro mal colocado, devendo introduzi-lo até ao fundo.
- d. Se no ecrã surgir a mensagem **Error MEM** (Visor 9), a máquina apresenta um erro na placa electrónica, caso em que deverá contactar a assistência técnica.

4 COLOCAÇÃO EM FUNCIONAMENTO

- De acordo com o tamanho de laranjas a espremer, deverá escolher o tamanho da taça e da bola e o separador de laranjas da cesta. Consulte o capítulo ACESSÓRIOS DA MÁQUINA.
- De acordo com o tamanho da bola seleccionado, deverá colocar as borrachas na lâmina. (Figs. 20 -21 – 22)
- Uma vez ligada a máquina, o visor apresenta um número de 1 a 50 ou a letra C. O número indica a quantidade de laranjas que vão ser espremidas e a letra C significa que serão espremidas de forma ininterrupta durante aproximadamente 30 minutos.
- De acordo com a quantidade de laranjas que deseje espremer, pressione intermitentemente o botão **SELECT**, o número que aparece no ecrã irá aumentando de 1 a 50 e logo surgirá a letra C. (1,2,3,.....48,49,50,C,1,2,3.....) Se, pelo contrário, mantiver o botão **SELECT** pressionado durante mais de 2 segundos, o número irá diminuindo.
- Realize esta operação até que surja a quantidade desejada.
- Uma vez seleccionada uma quantidade e realizada uma operação de espremer, esta ficará memorizada ainda que apague a máquina e não se modificará até que volte a proceder a uma nova selecção.

- Ao pressionar o botão **ON** do painel, a máquina espremerá o número de laranjas apresentadas no visor, indicando durante o processo o nº de laranjas que falta espremer. Se desejar repetir a operação, basta pressionar **ON**. Para parar o processo, pressione o botão **STOP**.

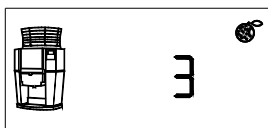

- Não colocar nunca as mãos na cesta com a máquina trabalhando. (Fig. 23)

5 PARAGEM

Estando em funcionamento, pressione o botão **Stop**. O visor apresenta um **Relógio e Stop** e a máquina pára quando as taças atingirem a posição vertical. Depois o visor apresenta o número da selecção anterior.



6 FUNÇÃO DE CONTADOR

Se desejar saber o número total de **passos*** realizados, deverá, com a máquina parada e pronta, pressionar o botão **STOP** e visualizará no visor a referida quantidade durante alguns segundos. Tenha em conta que, de fábrica, todas as máquinas saem com 400 – 500 passos devido aos testes para controlo de qualidade.

**(passo = manobra completa de espremer uma fruta)*



7 FUNÇÃO DE BLOQUEIO DO SELECTOR

Se desejar deixar o botão selector anulado para que não se possa modificar a quantidade de laranjas a espremer, proceda do seguinte modo:

Seleccionar o número que se queira memorizar.

Pôr a máquina a trabalhar e deixar que acabe o ciclo completo.

Desligar a máquina desde o interruptor de rede.

Com a máquina desligada (painel e tabuleiro em posição indistinta), pressione STOP, mantenha pressionado e accione o interruptor de rede, mantenha pressionado durante quatro segundos e aparecerá um ecrã com quatro números.

Quando estiver a visualizar este ecrã, procure o número 7437; pressionando ON poderá controlar os dois dígitos da esquerda e pressionando SELECT, os dois da direita. Seguidamente, pressione STOP (ao pressionar STOP, o display passará a mostrar ----) e depois desligue a máquina através do interruptor de rede (se não desligar a máquina, não poderá sair deste ecrã).

Ao voltar a ligar a máquina, o selector estará bloqueado ou desbloqueado de acordo com estado em que estava antes de realizar esta operação e, nesse caso, visualizará o símbolo do cadeado no visor.



PARA DESBLOQUEAR O SELECTOR.
Igual ao anterior, com o mesmo número de código.

8 SISTEMAS DE SEGURANÇA

A máquina dispõe de vários sistemas de segurança:

- 1 Se o painel não estiver bem colocado ou a cobertura não estiver posta, o visor apresenta **Error** e o painel e a cesta estarão a piscar de forma intermitente.



- 2 Se o tabuleiro filtro não estiver encaixado na respectiva posição, a máquina não funciona e no visor visualizará **Error**. O tabuleiro estará sombreado e a piscar de forma intermitente.



- 3 Se por algum motivo a máquina, em funcionamento, ficar bloqueada, passados alguns segundos o motor pára automaticamente e no visor surge **Error** e Ícone intermitentes, ficando a aguardar que a causa do bloqueio seja eliminada.



- 4 A máquina dispõe de um sistema de protecção térmica no motor; graças a este, em caso de aquecimento, a máquina pára e no visor visualiza **Error** e o **Ícone de Termómetro**. Nesse caso, deverá esperar aproximadamente dez minutos para que a temperatura baixe; então o visor mudará para a posição normal. Verifique que os orifícios de ventilação estão livres.

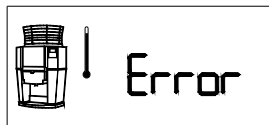

- 5 Se a máquina não apresenta nenhuma mensagem no visor, tal será devido a falta de tensão. Comprove que o interruptor de rede está accionado e que o fusível de segurança da base de rede não está fundido (Fig.16).

9 LIMPEZA DA MÁQUINA

Recomendamos uma limpeza diária da zona de espremer.

- Recomenda-se que pare a máquina pressionando **Stop** antes de qualquer operação de limpeza da máquina (nunca utilizar o interruptor principal), uma vez que desta forma todas as peças a limpar se encontram situadas numa posição de extracção e colocação fácil. No caso de não observar esta recomendação, a máquina poderá parar numa posição em que

será mais difícil realizar a operação, o que pode implicar a ruptura de peças por má colocação das mesmas.

- Com a máquina parada siga o processo anterior e **DESLIGUE A MÁQUINA DO INTERRUPTOR DE REDE**. (Fig. 3). O visor do selector digital apaga-se.
- Extraia o **painel** e limpe-o com um pano húmido humedecido numa solução de sabão neutro (**ATENÇÃO!**: não o limpar **NUNCA** com produtos que o possam riscar).
- Retire o tabuleiro filtro para aceder às porcas que fixam o tabuleiro espremedor.
- O tabuleiro espremedor e a lâmina extraem-se desenroscando as porcas dos eixos do tabuleiro e retirando-o na horizontal. Se desejar realizar uma limpeza profunda, desenrosque também as **bolas** que se encontram dentro do **tabuleiro espremedor** (Fig. 5); debaixo de cada uma delas existe uma anilha. **Tenha cuidado para não as perder!**. Pode colocar estas peças na máquina de lavar a louça ou lavá-las manualmente. **TENHA ESPECIALMENTE MUITO CUIDADO COM A LÂMINA** (Fig. 12) uma vez que está muito afiada e pode cortar-se.
- Para retirar as taças aconselhamos a que desenrosque ligeiramente as porcas de fixação e, apoiando-se nelas, puxe para fora; ficarão soltas e poderá retirá-las com facilidade.

Montagem

Depois de lavar tudo, volte a montar pela seguinte ordem:

- 1 Enrosque as bolas no tabuleiro espremedor. Tenha cuidado para voltar a colocar previamente as anilhas e de **APERTAR!** bem as bolas.
- 2 Verifique se as borrachas da faca estão colocadas corretamente (fig. 10 e 11). Com a lâmina voltada para cima, coloque a faca dentro da bandeja, sobre as bolas, com o orifício compatível voltado para a entrada do eixo. Monte esse conjunto (faca+bandeja), introduzindo-o, simultaneamente, nos três eixos, deslizando até que encoste na tampa frontal. Atenção: para possibilitar a entrada da faca no seu eixo, deverá pressioná-la ligeiramente para baixo, pelas partes plásticas onde passam as borrachas, tendo muito cuidado para não colocar as mãos na lâmina e se cortar. Nunca tente colocar ou retirar, separadamente, esse conjunto.
- 3 Coloque as taças nos eixos e **APERTE** bem as porcas de fixação.
- 4 O painel é colocado introduzindo as duas partes superiores através das ranhuras; quando as colocar notará um pequeno ruído indicando que encaixaram e que a máquina está pronta.

Antes de voltar a colocar a máquina em funcionamento, observe:

- Que o tabuleiro e a lâmina ficaram bem encaixados e aparafusados.
- Que as porcas das taças estão bem apertadas.
- Que os conjuntos de bolas e taças (par da mesma cor) são os correctos.

No caso de a lâmina, o tabuleiro, as bolas ou as taças não ficarem bem colocadas poderão verificar-se danos nessas peças e, inclusivamente, no interior da máquina.

(Problemas não abrangidos pela garantia por serem falhas do operador)

Quando a máquina estiver pronta para funcionar, o visor apresentará o número de laranjas que vai espremer.

Limpeza do carregador

- Desenrosque a **porca** que se encontra no interior da cesta. (Fig. 13)
- Retire o **separador** puxando-o para cima. (Fig. 14)
- Retire a **cesta** puxando para cima até sair totalmente do seu eixo. (Fig. 15)
- Retire a faixa da tremonha.
- Limpe todos os seus elementos com água e sabão, podendo também colocá-los na máquina de lavar a louça. Volte a montar seguindo esta ordem: coloque primeiro a faixa da tremonha, depois a **cesta** no **eixo**, rode a cesta manualmente no sentido dos ponteiros do relógio até ficar encaixada (os pinos deverão ter encaixado nos respectivos orifícios). Seguidamente coloque o **separador** no interior da cesta, fazendo-o encaixar e que não possa rodar, por último enrosque a **porca**.

Nota:

Com a utilização da máquina pode produzir-se uma pigmentação de cor laranja nas partes de plástico que estão em contacto com o sumo. Tal é perfeitamente normal e não representa qualquer problema higiénico nem afecta as propriedades físicas do plástico.

10 ACESSÓRIOS DA MÁQUINA

De acordo com o tamanho da fruta que deseja espremer, a máquina dispõe de vários jogos de taças e bolas que pode seleccionar:

- a Taças e bolas cinzentas escuras, para frutas de diâmetro entre 55 – 75mm (Fig. 18)
- b Taças e bolas cinzentas claras, para frutas de diâmetro entre 70 – 90mm (Fig. 17).
- c Taças e bolas pequenas cinzentas muito claras, para frutas de diâmetro entre 53 – 60mm (Fig. 19). (Opcional)
- d Separador cesta para laranjas com um diâmetro de 70 – 90mm. (Fig. 17)
- e Separador cesta para laranjas com um diâmetro de 53 – 75mm. (Figs. 18-19)

Independentemente do jogo que montar, a lâmina será sempre a mesma.
ATENÇÃO! não deve misturar elementos de diferentes jogos.

11 MANUTENÇÃO DA MÁQUINA

A manutenção exterior da máquina limita-se à sua limpeza.
No interior da máquina, a cada 600 000 laranjas deverá lubrificar as guias, substituir as molas e realizar uma limpeza exaustiva.

12 CONSELHOS DE UTILIZAÇÃO

- Tente que as laranjas entrem bem nas taças que seleccionar para espremer, pois se a taça for demasiado pequena, esmagará a casta e retirará óleo, caso em que o sumo adquirirá um sabor amargo.
- Para obter a maior quantidade de sumo possível é conveniente que as taças não sejam muito maiores do que as laranjas que estiver a utilizar.
- O separador de laranjas da cesta deve ajustar-se o melhor possível às laranjas que estiver a utilizar. Se as laranjas forem grandes, estas não cairão na taça. Se forem demasiado pequenas, cairão várias laranjas na taça.
- Quando finalize a jornada desligue a máquina utilizando o interruptor de rede. (Fig. 3)

13 LOCALIZAÇÃO DE AVARIAS

Avaria	Causa e/ou solução
O visor não se ilumina	Falta de corrente eléctrica na rede. Fusível fundido. (Fig. 16) Cabo de rede mal ligado. Accione o interruptor de rede. (Fig. 3) Humidade na placa electrónica. Administre calor seco à placa.

Surge Error no visor	Painel mal colocado (Visor 5). (Fig. 7) Faixa da tremonha mal colocada. (Visor 5) Tabuleiro filtro deslocado (Visor 6). (Fig.8)
-----------------------------	---



Visor 5



Visor 6

Surge Error e Ícone intermitentes no visor.	Veja se está a espremer laranjas congeladas. Verifique se se amontoaram cascas no tabuleiro espremedor. Verifique se deixou as bolas desenroscadas. Verifique se as cascas ficam coladas no interior das taças. Comprove que não montou taças e bolas de diferentes tamanhos. Para desbloquear a máquina utilizar uma chave Allen de 5mm que encontrará à direita da grade inferior da máquina. Introduzi-la no orifício lateral direito e, com a máquina desligada, rodar no sentido dos ponteiros do relógio até subir as taças e anular o bloqueio. ATENÇÃO: antes de ligar a máquina, assegure-se que retirou a chave do orifício.
--	--



Ruptura da lâmina	As borrachas soltaram-se e as cascas amontoaram-se no tabuleiro espremedor. Porcas das taças mal apertadas. As bolas do tabuleiro espremedor estavam soltas.
As laranjas não ficam suficientemente espremidas	Falta a grelha interior Z14. A casca da laranja é demasiado fina; coloque como máximo uma anilha em cada bola.
As laranjas não caem da cesta	Uso de laranjas demasiado grandes para o separador de cesta que está a utilizar.
Caem várias laranjas de cada vez na TAÇA	Uso de laranjas demasiado pequenas para o separador de cesta que está a utilizar. Cesta mal fixada. Ver o ponto nº 9.

Para qualquer consulta ou pedido de reposição deverá indicar o modelo e o número de série da sua máquina (Fig. 2).

14 ESQUEMA ELÉCTRICO

- | | | | |
|---|----------------------------|---|----------------------------|
| 1 | Fusível | 6 | Microinterruptor superior |
| 2 | Interruptor de rede | 7 | Motor |
| 3 | Placa electrónica | 8 | Condensador |
| 4 | Microinterruptor contador | 9 | Microinterruptor tabuleiro |
| 5 | Microinterruptor do painel | | |

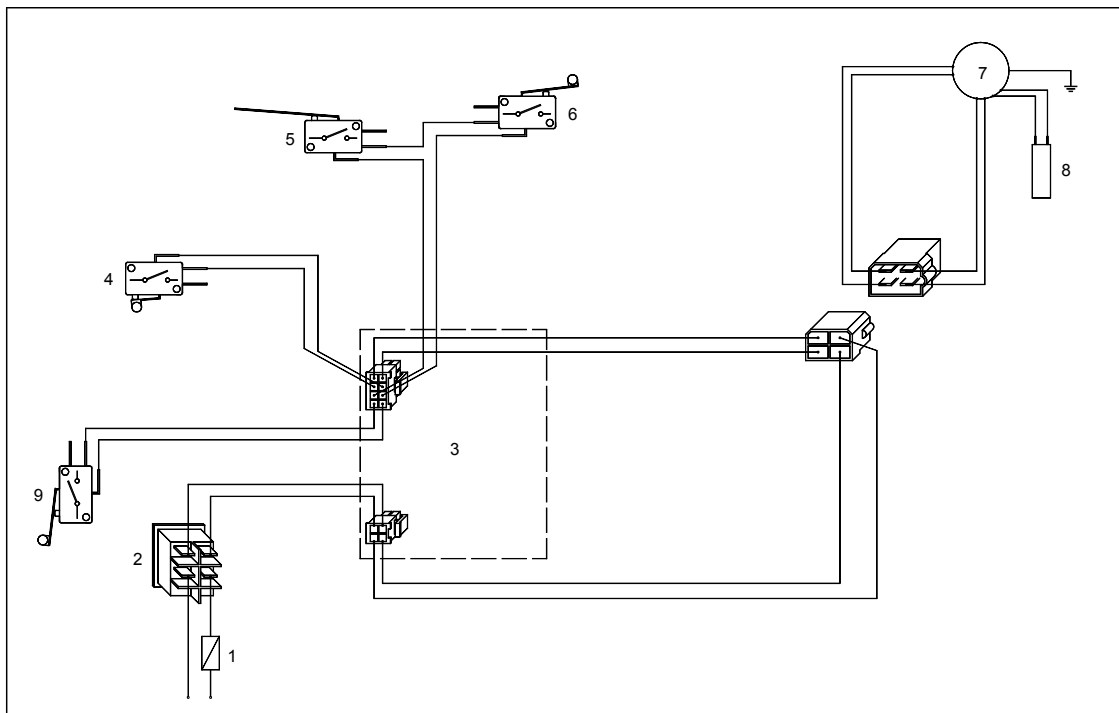

15 LISTA DE COMPONENTES

0504001A	REDUTOR CUÑAT SX-50
0504002B	MOTOR 0,33CV, 225V-50Hz
0504003A	MOTOR BIFÁS. 033CV 240/250V-50Hz
0504003B	MOTOR BIFÁS. 0.33CV 115V-60Hz
0504003C	MOTOR BIFÁS. 0.33CV 220V-60Hz
0504004A	POLIA MOTOR 16XL
0504005	POLIA ENTRADA REDUTOR (60XL037)
0504007	ANILHA DE PORCA E EIXO REDUT.
0504013	PASSADOR CHAPA TRANSPORTADORA
0504014-1	CREMALHEIRA TAÇAS COM PEÇA INTERCALAR
0504019	CORREIA 190XL 0.37
0504024	BORRACHA DE FREIO
0504026	EIXO SAÍDA REDUTOR SX-50
0505010A	PORCA TAÇAS COM JUNTA
0505016	BORRACHA EXTRACÇÃO CASCA
0506006/1	GUIA MICRO TABULEIRO
0506007	MICRO CURTO
0506008	MICRO COMPRIDO
0506010	CABO DE REDE
0506014	BASE DE REDE COM FUSÍVEIS
0506015	INTERRUPTOR BIPOLAR PRETO
0506021	ISOLADOR DE PASSAGEM CHAPA ZUMMITO

0506027	TAMPA PLÁSTICA Ø17,3
0508013	SUPORTE DE BORRACHA 85mm
10/21	CONDENSADOR 30µF (motores 230V)
10/25	CONDENSADOR 100µF (motores 115V)
10/28	CONDENSADOR 22µF (motores 240V)
1011028	MICROINTERRUPTOR ALAVANCA 60g.
1401A00	CONJUNTO CHASSIS
1401B00	FECHO CHASSIS
1402001	FRENTE
1402002	COBERTURA CREMALHEIRA TAÇAS
1402003	PAINEL Z14
1402004	LATERAL EXTERIOR
1402005L	LATERAL INTERIOR ESQUERDO
1402005R	LATERAL INTERIOR DIREITO
1402006	TRASEIRA
1402007A	COBERTURA INFERIOR
1402008	COBERTURA SUPERIOR
1402009	TAMPA LATERAL
1402010	IMPRESSÃO TRASEIRA
1402011	COBERTURA CREMALHEIRA LÂMINA
1402014	ISOLADOR DE PASSAGEM BORRACHA
1403001	FAIXA TREMONHA
1403002	ACCIONADOR ALIMENTADOR

1403003	PORCAS CESTA
1403004	APOIO CESTA
1403005	SEPARADOR 50-75
1403006	SEPARADOR 70-90
1403007	CESTA
1403008	DIVISOR
1403008-1	CILINDRO DIVISOR Z14
1403009	LINGUETA
1403010	SECTOR TREMONHA
1403011	SUPORTE LINGUETA
1404001	PINHÃO
1404002	LIGAÇÃO
1404003	BIELA
1404004	MOLA CREMALHEIRA TAÇA
1404005	TIRANTE CREMALHEIRAS TAÇA
1404007	CREMALHEIRA LIGAÇÃO
1404008	CREMALHEIRA LÂMINA
1404009	CREMALHEIRA TIRANTE
1404010	PORCA BIELA SUPERIOR
1404011	PORCA ROLAMENTO
1404013	SUPORTE TIRANTES TAÇAS
1404019	PONTE CORREDIÇA TAÇAS
1404020	POLIA MOTOR 14XL 0.50
1404021	CORREIA 190XL 0.50
1404024	FIXAÇÃO MOTOR Z14-09
1404A00	CONJUNTO TRANSPORTADOR
1404B00	CONJUNTO SUPORTE LÂMINA
1404C00	CONJUNTO SENSOR
1405001	FILTRO 3mm Z14
1405002	FILTRO 4mm Z14
1405003	TABULEIRO FILTRO Z14
1405004A	EIXO TAÇAS
1405005	TABULEIRO ESPREMEDOR Z14
1405006	TAÇA GRANDE Z14
1405007	BOLA GRANDE Z14
1405008	TAÇA MÉDIA Z14

1405009	BOLA MÉDIA Z14
1405010	TAÇA PEQUENA Z14
1405011	BOLA PEQUENA Z14
1405012	LÂMINA Z14
1405013	EIXO COM BRAÇO
1405015	GRELHA INTERIOR Z14
1405017	LINHA CENTRAL DEIXADA SUPLEMENT
1405018	LINHA CENTRAL ENDIREITAM SUPLEMENT
1406001	BASE PLACA CPU
1406002	CPU 220/240V-50/60Hz
1406002A	CPU 110V-50/60Hz
1406003	SUPORTE MICRO CONTADOR
1406004	SUPORTE MICRO TABULEIRO
1406006	IMPRESSÃO CPU
1406007	SUPORTE MICRO COBERTURA
1408001	RECIPIENTE Z14
1408002	BASE RECIPIENTES
1408003	TABULEIRO GOTEJO Z14
1408004	GRADE GOTEJO
1408005	DISCO Ø28X3 BORRACHA POROSA PRETA ADH.
1408009	GUIA BASE (Opcional)
3/4/3	ANILHA INTERMÉDIA (PLÁSTICO)
I-125-M10	INOXIDAVEL ANILHA LISO M-10 DIN-125
I-965-M4x10	PARAFUSO ESCAREADO M4x10
I-7981-Ø5,5X22	PARAFUSO LINHOS PLACAS Ø5,5X22
I-7982-Ø2,9x9,5	PARAFUSO LINHOS PLACAS Ø2,9x9,5
ROD.608ZZ	ROLAMENTO
T-912-M8x90	PARAFUSO ALLEN M8x90 DIN-912
T- Ø30/15/30-M6	BORRACHA MOTOR T- Ø30/15/30-M6
V0070	CHAVE ALLEN 5mm
V0071	SUPORTE CHAVE ALLEN
V0163	ADESIVO SEPARADOR 50-75
V0164	ADESIVO SEPARADOR 70-90

16 GARANTIA

A ZUMMO-INNOVACIONES MECÁNICAS, S.A., através do seu distribuidor oficial, garante as suas máquinas por um período de DOIS ANOS, ou 200.000 ciclos de espremedura, que entrará em vigor a partir da data de ENTREGA ao distribuidor, de acordo com as seguintes condições:

Esta garantia cobre todos os defeitos de materiais ou de fabrico.

Se a máquina apresentar algum defeito durante a sua utilização normal dentro do período de garantia, as peças defeituosas serão substituídas sem quaisquer encargos.

A garantia terá validade somente mediante a apresentação da factura original.

A reparação ou substituição de peças durante o período de garantia, não implica um alargamento do prazo da mesma.

As peças de substituição originais têm uma garantia de 6 meses.

Esta garantia não cobre

Danos não causados directamente por defeito de fabrico ou dos materiais.

Qualquer dano devido a uma instalação incorrecta, abuso, uso indevido, alteração, acidente ou negligência.

Os riscos das peças de plástico devidos à utilização de elementos que possam ocasionar riscos como os esfregões de limpeza.

A mão-de-obra das reparações não está incluída nesta garantia.

Qualquer dano causado por pessoal ou materiais não autorizados.

Os defeitos causados por desgaste; em particular o seguinte componente:

- 0505016 BORRACHA EXTRACÇÃO CASCA

Assistência técnica

Para qualquer consulta técnica, contacte preferencialmente o seu distribuidor habitual ou dirija-se à Zummo através de:

E-mail: sat@zummo.es

Telefone: 961.301.246

Fax: 961.301.250

Qualquer reparação efectuada durante o período de garantia não autorizada por ZUMMO, implicará automaticamente a anulação da mesma.

17 RESÍDUOS E RECICLAGEM

Equipamentos fora de utilização

União Europeia



Este símbolo indica que os aparelhos eléctricos e electrónicos que o ostentam não devem ser eliminados com o lixo doméstico geral. Se desejar eliminar este equipamento não utilize o contentor de lixo normal! Existe um sistema de recolha especial para estes produtos.

Para obter informações adicionais sobre o ecoponto de recolha e reciclagem deste produto, contacte o seu serviço de recolha municipal, o seu gestor de resíduos ou o distribuidor que lhe vendeu o produto.

Se eliminar o produto de forma adequada estará a ajudar a preservar os recursos naturais (recuperação de materiais) e a prevenir os possíveis efeitos negativos para o meio ambiente e a saúde das pessoas provocado pelo processamento incorrecto do produto deitado fora.

A eliminação incorrecta destes resíduos pode implicar a aplicação de sanções de acordo com a legislação nacional.

Outros países não pertencentes à União Europeia

Se desejar eliminar este produto faça-o em conformidade com a legislação nacional em vigor e outras normas do seu país relativas à gestão de resíduos de equipamentos eléctricos e electrónicos usados.

Embalagem

Para a sua eliminação, tenha em conta as normas locais de tratamento deste tipo de resíduos. Separe os diferentes materiais da embalagem e entregue-os no ecoponto mais próximo.

ZUMMO-INNOVACIONES, S.A. zet zich onophoudelijk in om zijn producten te verbeteren en behoudt zich het recht voor productwijzigingen aan te brengen zonder voorafgaande waarschuwing. Daarom is het mogelijk dat deze handleiding niet de laatste, doorgevoerde wijzigingen bevat.

INHOUDSTAFEL

	<i>Pag.</i>
1 TECHNISCHE GEGEVENS	64
2 BELANGRIJKE VEILIGHEIDSINSTRUCTIES	64-65
3 INSTALLATIE	65
4 OPSTARTEN	65-66
5 UITSCHAKELING	66
6 TELLERFUNCTIE	66
7 BLOKKERINGSFUNCTIE VAN DE SCHAKELAAR	66-67
8 VEILIGHEIDSSYSTEEM	67
9 SCHOONMAAK	68-69
10 ACCESSOIRES	69
11 ONDERHOUD	69
12 GEBRUIKERSTIPS	70
13 OPSPORING VAN STORINGEN	70-71
14 ELEKTRISCH SCHAKELSCHEMA	71
15 LIJST VAN ONDERDELEN	71-72
16 GARANTIE	72-73
17 AFVALSTOFFEN EN RECYCLAGE	73
18 FOTO'S	84-85
19 ONDERDELENSCHEMA	86-91

1 TECHNISCHE GEGEVENS

VERBRUIK (W)		: 275
SINAASAPPELEN PER MINUUT		: 11
CAPACITEIT TOEVOERAPPARAAT		: 9Kg
AFMETINGEN	HOOGTE (mm)	: 788
	BREEDTE (mm)	: 478
	DIEPTE (mm)	: 444
GROOTTE VAN HET FRUIT Ø (mm)	KLEINE KELKEN * (Ø 60)	: 53-60
	MIDDELGROTE KELKEN (Ø 75)	: 55-75
	GROTE KELKEN (Ø 90)	: 70-90
GEWICHT (Kg.) (zonder verpakking)		: 55

*....geen standaard inbegrepen accessoire

2 BELANGRIJKE VEILIGHEIDSINSTRUCTIES

- Geachte klant: Voor de fruitpers in gebruik te nemen, gelieve de handleiding aandachtig te lezen.
- De fruitpers oefent een grote druk uit wanneer ze bezig is met persen. Steek daarom nooit uw handen of een vreemd voorwerp in het persgedeelte van de machine. (Fig. 9)
- Draai de hechtmoeren van de kelken en het persblad steeds stevig aan. Indien u dit niet doet, kan dit ernstige schade veroorzaken aan de machine (Fig. 1)
- Let vooral op met het mes, u zou zich kunnen kwetsen wanneer u het hanteert. (Fig. 12)
- Om ongelukken te voorkomen, dient elke reparatie door technisch personeel uitgevoerd te worden.

- We zijn niet aansprakelijk wanneer de oorzaak van de persoonlijke of materiële schade een onoordeelkundig gebruik van de machine is of wanneer u de instructies van deze handleiding niet heeft opgevolgd.
- Vraag technische bijstand aan het bedrijf waar u de fruitpers heeft gekocht. Indien u geen contact kunt opnemen met dit bedrijf, neem dan contact op met de fabrikant (contactgegevens op de eerste pagina van deze handleiding).

3 INSTALLATIE

- **Opgelet!** De fruitpers weegt 55 kg. Om de machine te verplaatsten, raden we u aan dit te doen met de hulp van een tweede persoon. De beste manier om de machine te verplaatsen is ze op te tillen met één hand onder het achterste gedeelte van de machine en de andere hand onder het persblad. (Fig. 6)
- Plaats de machine op een basis die sterk en stabiel genoeg is.
- Zorg ervoor dat de spanning en de frequentie van de machine overeenkomen met uw elektrische installatie. Zie het plaatje van de machine. (Fig. 2)
- Maak gebruik van een stopcontact met een goedwerkende aarding, beschermd door een differentieel van 0,03A. Sluit op dit stopcontact alleen de fruitpers aan. Sluit er geen andere apparaten op aan.
- Vooraleer u de machine aanschakelt, is het aan te raden dat u de onderdelen die in contact gaan komen met het fruitsap schoonmaakt (kelken, persblad, bollen, mes, filterblad, filter en frontale bedekking).
- Sluit de netschakelaar aan. (Fig. 3 (I=On, O=Off)). Indien er geen bericht verschijnt op het scherm (Fig. 4) is de reden hiervan een te lage spanning. In dat geval, dient u er zich van te vergewissen dat u de stekker aangesloten heeft op een lijn met spanning en dat de netschakelaar is aangeschakeld. Wanneer dit probleem is opgelost, zal er één van de volgende berichten verschijnen:

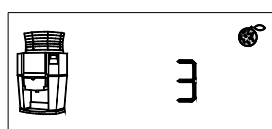

(Disp. 2)

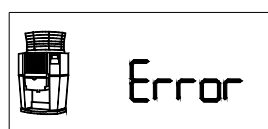

(Disp. 5)

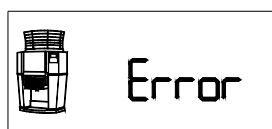

(Disp. 6)

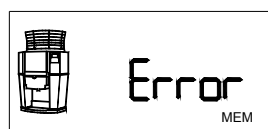

(Disp. 9)

- Indien op het scherm, het bericht "3" of eender welk nummer verschijnt (Disp. 2) is de fruitpers correct geprogrammeerd en het aantal te persen sinaasappelen geselecteerd. In dit geval kunt u de fruitpers in werking stellen.
- Indien op het scherm het bericht **Error** verschijnt (Disp. 5), is de frontale bedekking van de fruitpers niet correct geplaatst en moet dit verholpen worden.
- Indien op het scherm het bericht **Error** verschijnt (Disp. 6), is de schaal van de fruitpers niet correct geplaatst en moet die tot helemaal achteraan worden geplaatst.
- Indien op het scherm het bericht **Error MEM** verschijnt (Disp. 9) is er een fout opgetreden met het moederbord van de machine en dient u contact op te nemen met de technische dienst.

4 OPSTARTEN

- In functie van de grootte van de sinaasappelen die u gaat persen, dient u de grootte van de kelk, de bol en de sinaasappelsorteerder in de fruitmand te bepalen. Zie het hoofdstuk ACCESSOIRES FRUITPERS.
- Afhankelijk van de grootte van de bol dient u het schilverwijderingsrubber op het mes te plaatsen. (Fig. 20 -21 – 22)

- Zodra de machine aangeschakeld is, geeft de display een nummer weer van 1 tot 50 of de letter C. Het nummer geeft het aantal te persen sinaasappelen aan en de letter C betekent dat er gedurende ongeveer 30 minuten onophoudelijk zal worden geperst.
- In functie van het aantal sinaasappelen dat u wenst te persen, drukt u verschillende malen op de knop **SELECT**. Het nummer dat op het schermje verschijnt loopt op van 1 tot 50 y vervolgens verschijnt de letter C (1,2,3,.....48,49,50,C,1,2,3.....) Indien u echter de **SELECT**-knop ingedrukt houdt gedurende meer dan 2 seconden, telt dit nummer af.
- Voer deze handeling uit tot de gewenste hoeveelheid verschijnt.
- Wanneer u een hoeveelheid heeft geselecteerd en u een pershandeling uitvoert, zal deze in het geheugen opgeslagen blijven, zelfs wanneer u de machine uitschakelt, en onveranderd blijven tot u een nieuwe selectie maakt.
- Wanneer u op de knop **ON** drukt van het paneel, perst de machine het aantal sinaasappelen dat op de display wordt aangegeven, en toont tijdens dit proces het aantal sinaasappelen dat nog geperst moet worden. Indien u deze operatie wilt herhalen, drukt u eenvoudigweg op **ON**. Om het proces stop te zetten, drukt u op de **STOP**-knop.

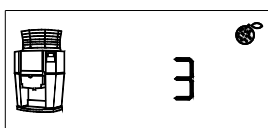

- Steek nooit uw hand in de fruitmand wanneer de fruitpers in werking is gesteld. (Fig.23)

5 UITSCHAKELING

Wanneer de machine aangeschakeld is, drukt u op de **Stop**-knop. Op de display verschijnt een **Klok en Stop** en de fruitpers schakelt uit wanneer de kelken verticaal staan. Hierna geeft de display het aantal weer van de vorige selectie.



6 TELLERFUNCTIE

Indien u het total aantal uitgevoerde **stappen*** wilt kennen, dient u op de **STOP**-knop te drukken wanneer de machine uitgeschakeld staat en klaar is. Op die manier kunt u op de display gedurende enkele seconden het cijfer aflezen. Houd er rekening mee dat alle machines over 400 – 500 stappen beschikken omwille van de kwaliteitsproeven.

**(stap = volledige persbeweging voor een stuk fruit)*



7 BLOKKERINGSFUNCTIE VAN DE SCHAKELAAR

Indien u de schakelaar wilt blokkeren zodat het aantal te persen sinaasappelen niet kan worden gewijzigd, dient u de volgende stappen te doorlopen:

Selecteer het aantal dat u in het geheugen wilt opslaan.

Verplaats de machine en laat de perscyclus volledig beëindigd worden.

Schakel het apparaat uit met behulp van de netschakelaar.

Schakel de fruitpers uit (ongeacht de positie van de frontale bedekking en de schaal), druk op STOP en houd de knop ingedrukt. Druk op de netschakelaar en houd die ingedrukt gedurende vier seconden. Er verschijnen vervolgens vier nummers op het scherm.

Wanneer dit scherm verschijnt, dient u het nummer 7437 te zoeken. Door op ON te drukken kunnen de twee digits links worden ingesteld, door op SELECT te drukken de twee digits rechts. Vervolgens drukt u op STOP (door op STOP te drukken geeft de display ---- weer) en hierna schakelt u de machine uit met behulp van de hoofdschakelaar (indien de machine niet uitgeschakeld wordt, wordt dit scherm niet afgesloten).

Wanneer u de machine opnieuw aansluit, zal de schakelaar geblokkeerd of gedeblokkeerd zijn, afhankelijk van de staat van het apparaat voor u met de operatie begon en in dit geval is het hangslot te zien op de display.

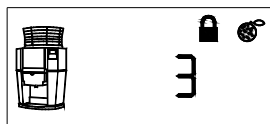

OM DE SCHAKELAAR TE DEBLOKKEREN.

Doorloop dezelfde stappen als hierboven, met hetzelfde codenummer.

8 VEILIGHEIDSSYSTEEM

De machine beschikt over verschillende veiligheidssystemen:

- 1 Indien de frontale bedekking niet op zijn plaats zit of het deksel niet correct geplaatst is, verschijnt er **Error** op de display en de frontale bedekking en de fruitmand worden knipperend weergegeven.

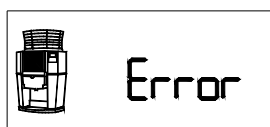

- 2 Indien de schaalfilter niet op zijn plaats zit, werkt het apparaat niet en op de display verschijnt er **Error**. De schaal is zwart gekleurd en knippert.

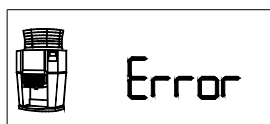

- 3 Als om één of andere reden de machine geblokkeerd geraakt wanneer ze aangeschakeld is, stopt de motor automatisch na enkele seconden en op de display verschijnt er (knipperend) **Error** en het overeenstemmende icoon. De oorzaak voor de blokkering dient te worden weggenomen.



- 4 De machine beschikt over een thermisch beschermingssysteem in de motor waardoor de machine wordt uitgeschakeld wanneer die oververhit geraakt. Op de display verschijnt er in dat geval **Error en het Thermometericoon**. In dat geval dient u ongeveer 10 minuten te wachten zodat de temperatuur afneemt. De display verandert in dat geval naar zijn normale positie. Zorg ervoor dat het ventilatieroostertje vrij blijft.

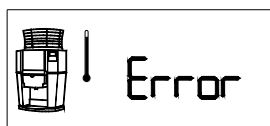

- 5 Indien de machine geen bericht op de display toont, wijst dit op een gebrek aan netspanning. Zorg ervoor dat de netschakelaar steeds aangeschakeld staat en dat de veiligheidszekering van het stopcontact niet gesmolten is (Fig. 16).

We raden aan het persgedeelte van de machine dagelijks schoon te maken.

- We raden aan de machine stil te zetten door op de **Stop**-knop te drukken vooraleer u met de schoonmaak van de fruitpers begint (schakel het apparaat nooit uit met behulp van de hoofdschakelaar). Op die manier bevinden de schoon te maken onderdelen zich in een positie die het makkelijker maakt de stukken eruit te halen en na schoonmaak opnieuw aan te brengen. Wanneer u dit niet doet, komt de machine tot stilstand in een positie die de schoonmaakoperatie bemoeilijkt en hierdoor is het mogelijk dat de onderdelen op een slechte manier worden teruggeplaatst waardoor ze kunnen breken.
- U schakelt het apparaat uit en doorloopt dezelfde stappen als hierboven beschreven – **SCHAKEL HET APPARAAT UIT MET BEHULP VAN DE NETSCHAKELAAR**. (Fig. 3). De display van de digitale schakelaar gaat uit.
- Haal de **frontale bedekking** eruit en maak ze schoon met een vochtige doek met een neutrale zeepoplossing. (OPGELET!: de fruitpers **NOOIT** schoonmaken met een product dat krassen kan maken).
- Haal het filterblad weg om aan de moeren te kunnen die het persblad vasthechten.
- Haal het persblad en het mes eruit door de moeren van de assen van de schaal los te draaien en door ze horizontaal naar buiten te halen. Indien u een grondige schoonmaakbeurt wilt uitvoeren, draai dan ook de **bollen** los binnenin het **persblad** (Fig. 5), onder elk van de bollen bevindt zich een sluitring. **Zorg ervoor dat u deze ringen niet verliest!** U kunt deze onderdelen in de vaatwasmachine schoonmaken of met de hand wassen. LET VOORAL OP MET HET MES (Fig. 12) want dat is zeer scherp en u zou zich kunnen kwetsen.
- Om de kelken weg te halen, raden we u aan de hechtmoeren lichtjes los te draaien en terwijl u op de kelken drukt kunt u ze naar buiten toe trekken. Op die manier komen ze los en kunt u ze makkelijk weghalen.

Installatie

Na alle onderdelen te wassen, installeert u opnieuw alles in deze volgorde:

- 1 Draai de bollen vast aan het persblad. Zorg ervoor dat u de sluitringen voordien weer heeft aangebracht en **DRAAI** de bollen **GOED VAST!**
- 2 Zorg ervoor dat het schilverwijderingsrubber correct op het mes is geplaatst (Fig. 10 en 11) Breng het mes binnen in de schaal aan. **Installeer het geheel tegelijkertijd op de drie assen van het apparaat**. Let op wanneer u het mes op de as monteert. Druk zachtjes op de wanden van het mes, naar beneden toe en zorg ervoor dat u zich niet kwetst. **Monteer het mes nooit nadien op de schaal!**
- 3 Plaats de kelken op hun assen en **DRAAI** de hechtmoeren **GOED AAN**.
- 4 De frontale bedekking wordt geplaatst door de bovenste gedeelten in de gleuven te plaatsen. Wanneer u ze plaatst, zult u een zacht klikgeluid horen. De fruitpers is nu klaar.

Vooraleer u de machine opnieuw in werking stelt, gelieve na te gaan of:

- de schaal en het mes goed vastzitten en vastgeschroefd zijn.
- de moeren van de kelken goed zijn vastgehecht.
- de bollen en de kelken (het paar van dezelfde kleur) de correcte zijn.

Indien het mes, de schaal, de bollen of de kelken niet goed zijn geplaatst, kunnen deze onderdelen en zelfs de binnenkant van de machine schade oplopen.

(Schade die niet wordt gedekt door de garantie omdat ze het resultaat is van een slechte handeling van de gebruiker)

Wanneer het apparaat gereed is om te werken, verschijnt er op de display het aantal te persen sinaasappelen.

Schoonmaak van de lader

- Draai de **moer** los die zich binnen in de fruitmand bevindt. (Fig. 13)
- Haal de **sorteerder** eruit door er in opwaartse richting aan te trekken. (Fig. 14)
- Haal de **fruitmand** weg door er opwaarts aan te trekken tot hij helemaal van zijn as loskomt. (Fig. 15)
- Haal het afvoerkanaal uit de trechter.
- Maak alle onderdelen schoon met water en zeep. U kunt ze ook in de vaatwasmachine wassen. Installeer de onderdelen opnieuw in deze volgorde: plaats eerst het afvoerkanaal van de trechter, vervolgens de **fruitmand** en de **as**. Draai de fruitmand vervolgens handmatig met de wijzers van de klok mee tot die vastzit (de draaipennen zullen in hun respectievelijke gaten geklikt worden). Installeer vervolgens de **sorteerder** binnenin de fruitmand. Zorg er daarbij voor dat die goed vastzit en niet meer kan ronddraaien. Draai tenslotte de **moer** vast.

Opmerking:

Na verloop van tijd is het mogelijk dat de plastic onderdelen die in contact komen met het sinaasappelsap, een oranje kleur krijgen. Dat is perfect normaal en stelt geen enkel hygiënisch probleem en test de kwaliteit van het plastic evenmin aan.

10 ACCESSOIRES FRUITPERS

Afhankelijk van de grootte van de sinaasappelen die men wilt persen, beschikt de fruitpers over verschillende kelken en bollen:

- a Donkergrijze kelken en bollen, voor fruit met een diameter van 55 tot 75 mm (Fig. 18)
- b Lichtgrijze kelken en bollen, voor fruit met een diameter van 70 tot 90mm (Fig. 17).
- c Kleine, zeer lichtgrijze kelken en bollen, voor fruit met een diameter van 53 tot 60mm (Fig. 19). (Optioneel)
- d Sorteerder fruitmand voor sinaasappelen met een diameter van 70 tot 90 mm. (Fig. 17)
- e Sorteerder fruitmand voor sinaasappelen met een diameter van 53 tot 75mm. (Fig. 18-19)

Het mes is steeds hetzelfde, ongeacht de grootte van het set dat wordt geïnstalleerd.

OPGELET!: Gebruik nooit elementen van verschillende grootte door elkaar.

11 ONDERHOUD APPARAAT



Het enige onderhoud aan de buitenkant van het apparaat dat dient te gebeuren is het schoonmaken.

Na 600.000 sinaasappelen moeten de rails binnenin de fruitpers worden gesmeerd, de veren worden vervangen en een grondige schoonmaakbeurt gehouden worden.

12 GEBRUIKERSTIPS

- Probeer ervoor te zorgen dat de sinaasappelen goed in de kelken passen, want als de kelk te klein is, knijpt de machine in de schil en komt er schilvocht vrij waardoor het sap een bittere smaak krijgt.
- Om zoveel mogelijk sap te bekomen, raden we u aan kelken te nemen die niet veel groter zijn dan de sinaasappelen.
- De sorteerder van de fruitmand moet zo goed mogelijk worden aangepast aan de grootte van de sinaasappelen die worden gebruikt. Indien de sinaasappelen groot zijn, vallen die niet in de kelk. Indien de sinaasappelen te klein zijn, zullen er verschillende sinaasappelen in de kelk vallen.
- Aan het einde van de dag, dient u de machine uit te schakelen met behulp van de netschakelaar. (Fig. 3)

13 OPSPORING VAN STORINGEN

Storing	Oorzaak en/of oplossing
De display licht niet op	Er is niet voldoende spanning op het elektriciteitsnetwerk. Zekering gesmolten. (Fig. 16) Netwerkkabel niet correct verbonden. Sluit de netschakelaar aan. (Fig. 3) Vochtigheid op het moederbord. Warmte aanbrengen op het bord.
Er verschijnt Error op de display	Slecht geplaatste frontale bedekking (Disp. 5). (Fig. 7) Afvoerkanaal trechter slecht geplaatst. (Disp. 5) Filterblad niet op zijn plaats (Disp. 6). (Fig.8)
	<div style="display: flex; justify-content: space-around; align-items: center;"><div style="text-align: center;"> Disp. 5</div><div style="text-align: center;"> Disp. 6</div></div>
Er verschijnt Error en een knipperend icoon op de display.	Ga na of de sinaasappelen die worden geperst bevroren zijn. Kijk of er zich schillen hebben opgestapeld op het persblad. Kijk na of de bollen goed zijn vastgedraaid. Ga na of de schillen blijven plakken binnen in de kelken. Zorg ervoor dat u geen kelken en bollen van verschillende groottes heeft gemonteerd. Om het apparaat te deblokken, gebruikt u best een Engelse sleutel van 5mm die zich aan de rechterkant van het onderste rooster van de fruitpers bevindt. U steekt de sleutel in de opening aan de rechterzijde en wanneer het apparaat uitgeschakeld is, draait u de sleutel met de wijzers van de klok mee tot de kelken omhoog komen en het apparaat deblokkeert. OPGELET: vooraleer u het apparaat aansluit, zorg ervoor dat u de sleutel heeft weggehaald.
	
Gebroken mes	De schilverwijderingsrubbers zijn losgekomen en de schillen hebben zich opgestapeld op het persblad. De moeren van de kelken zijn niet goed vastgedraaid. De bollen van het persblad zaten los.
De sinaasappelen worden niet volledig uitgeperst	Er zijn geen rooster binnenkant Z14. De schil van de sinaasappel is te dun, plaats niet meer dan één sluitring op elke bol.
De sinaasappelen vallen niet uit de fruitmand	U gebruikt te grote sinaasappelen voor de sorteerder in de fruitmand die u gebruikt.

Er valt meer dan één sinaasappel tegelijkertijd in de kelk

U gebruikt te kleine sinaasappelen voor de sorteerder in de fruitmand die u gebruikt.
Slecht geplaatste fruitmand. Zie punt 9.

Voor twijfels of om een bestelling van onderdelen te plaatsen, dient u het model en het inschrijfsnummer van uw machine aan te duiden. (Fig. 2).

14 ELEKTRISCH SCHAKELSHEMA

- | | | | |
|---|------------------------------------|---|------------------------|
| 1 | Zekering | 6 | Microschakelaar deksel |
| 2 | Netschakelaar | 7 | Motor |
| 3 | Moederbord | 8 | Condensator |
| 4 | Microschakelaar teller | 9 | Microschakelaar schaal |
| 5 | Microschakelaar frontale bedekking | | |

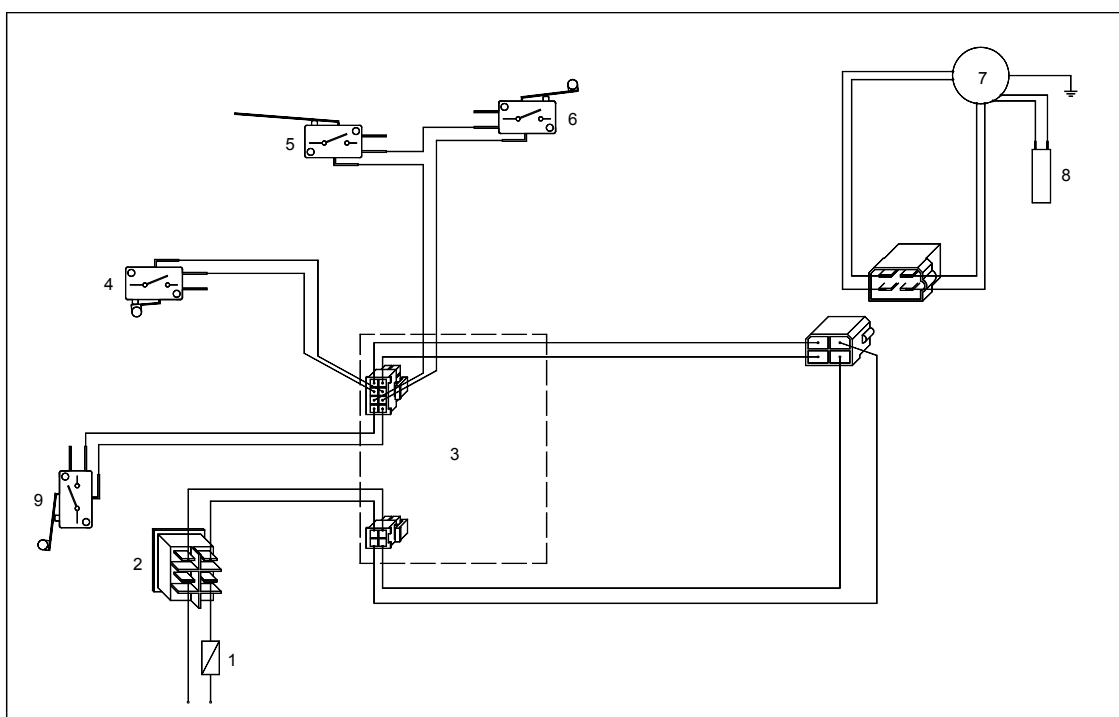

15 LIJST VAN ONDERDELEN

0504001A	REDUCTOR CUÑAT SX-50
0504002B	MOTOR 0,33CV, 225V-50Hz
0504003A	MOTOR BIFAS. 033CV 240/250V-50Hz
0504003B	MOTOR BIFAS. 0.33CV 115V-60Hz
0504003C	MOTOR BIFAS. 0.33CV 220V-60Hz
0504004A	SCHIJF MOTOR 16XL
0504005	TOEGANGSSCHIJF REDUCTOR (60XL037)
0504007	SLUITRING BOUT EN AS REDUCT.
0504013	GRENDEL PLAAT DUWER
0504014-1	GLEUF KELKEN MET INVUEGER
0504019	TANDRIEM 190XL 0.37
0504024	RUBBER VAN REM
0504026	AS UITGANG REDUCTOR SX-50
0505010A	MOER KELKEN MET AFDICHRING
0505016	RUBBER VERWIJDEREN SCHIL

0506006/1	IJZEREN MICROSCHAAL
0506007	KORTE MICRO
0506008	LANGE MICRO
0506010	NETWERKKABEL
0506014	STOPCONTACT MET ZEKERINGEN
0506015	ZWARTE BIPOLAIRE SCHAKELAAR
0506021	MUURLEIDING PLAAT ZUMMITO
0506027	PLASTIC DOP Ø17,3
0508013	RUBBEREN STEUN 85mm
10/21	CONDENSATOR 30µF (motoren 230V)
10/25	CONDENSATOR 100µF (motoren 115V)
10/28	CONDENSATOR 22µF (motoren 240V)
1011028	MICROSCHAKELAAR HENDEL 60g.
1401A00	GEHEEL RAAMWERK
1401B00	AFSLUITING RAAMWERK

1402001	VOORKANT
1402002	AFDEKKING GLEUF KELKEN
1402003	FRONTALE BEDEKKING Z14
1402004	BUITENGEDEELTE ZIJKANT
1402005L	BINNENGEDEELTE LINKERZIJKANT
1402005R	BINNENGEDEELTE RECHTERZIJKANT
1402006	ACHTERKANT
1402007A	DEKSEL BENEDEN
1402008	DEKSEL BOVENKANT
1402009	DOP ZIJKANT
1402010	SERIGRAFIE ACHTERKANT
1402011	AFDEKKING GLEUF MES
1402014	RUBBEREN MUURLEIDING
1403001	AFVOERKANAAL TRECHTER
1403002	SCHAKELAAR TOEVOERAPPARAAT
1403003	BOUTEN FRUITMAND
1403004	KOGELLAGER FRUITMAND
1403005	SORTEERDER 50-75
1403006	SORTEERDER 70-90
1403007	FRUITMAND
1403008	AFSCHEIDER
1403008-1	CILINDRISCHE AFSCHEIDER Z14
1403009	LIPJE
1403010	SECTOR TRECHTER
1403011	STEUN LIPJE
1404001	TANDWIEL
1404002	BRUG
1404003	DRIJFSTANG
1404004	VEER GLEUF KELK
1404005	HANDVAT GLEUVEN KELK
1404007	GLEUF BRUG
1404008	GLEUF MES
1404009	GLEUF HANDVAT
1404010	BOUT DRIJFSTANG BOVENKANT
1404011	BOUT KOGELLAGER
1404013	STEUN HANDVATEN KELKEN
1404019	BRUG GLEUF KELKEN
1404020	SCHIJF MOTOR 14XL 0.50
1404021	TANDRIEM 190XL 0.50
1404024	VERANKERING MOTOR Z14-09
1404A00	DWUGEDEELTE
1404B00	GEHEEL STEUN MES
1404C00	GEHEEL KOPIE
1405001	FILTER 3mm Z14

1405002	FILTER 4mm Z14
1405003	FILTERBLAD Z14
1405004A	AS KELKEN
1405005	PERSBLAD Z14
1405006	GROTE KELK Z14
1405007	GROTE BOL Z14
1405008	MIDDELGROTE KELK Z14
1405009	MIDDELGROTE BOL Z14
1405010	KLEINE KELK Z14
1405011	KLEINE BOL Z14
1405012	MES Z14
1405013	AS MET PLAATJE
1405015	ROOSTER BINNENKANT Z14
1405017	SUPPLEMENT LINKERAS
1405018	SUPPLEMENT RECHTERAS
1406001	MOEDERBORD CPU
1406002	CPU 220/240V-50/60Hz
1406002A	CPU 110V-50/60Hz
1406003	MICROSTEUN TELLER
1406004	STEUN MICRO SCHAAL
1406006	SERIGRAFIE CPU
1406007	STEUN MICRO DEKSEL
1408001	BAKJE Z14
1408002	STEUNVLAK BAKJES
1408003	DRUPSCHAAL
1408004	DRUPROOSTER
1408005	SCHIJF Ø28X3 ZWART, SPONSACHTIG RUBBER KLEEFB.
1408009	STEUNVLAK RAIL (Optioneel)
3/4/3	SLUITRING MIDDEN (PLASTIC)
I-125-M10	INOX. PLATTE SLUITRING 10 DIN-125
I-965-M4x10	INOX. SCHROEF M4x10
I-7981-Ø5,5X22	INOX. SCHROEF SCHROEFDRAAD PLAAT Ø5,5X22
I-7982-Ø2,9x9,5	INOX. SCHROEF SCHROEFDRAAD PLAAT Ø2,9x9,5
ROD.608ZZ	KOGELLAGER
T-912-M8x90	INBUSSCHROEF M8x90
T-Ø30/15/30-M6	RUBBER MOTOR T-Ø30/15/30-M6
V0070	ENGELSE SLEUTEL 5mm
V0071	STEUN ENGELSE SLEUTEL
V0163	KLEBSTOFF SORTERDER 50-75
V0164	KLEBSTOFF SORTERDER 70-90

16 GARANTIE

Via zijn officiële verdeler biedt ZUMMO-INNOVACIONES MECÁNICAS S.A. een garantie aan voor zijn machines voor een periode van TWEE JAAR of 200.000 perscycli. Deze garantie treedt in werking vanaf de datum van AFLEVERING aan de verdeler, volgens de volgende voorwaarden:

Deze garantie dekt alle materiaal- en fabricagefouten.

Indien de machine een defect vertoont bij een normaal gebruik binnen de garantieperiode, worden de defecte onderdelen kosteloos vervangen.

De garantie is alleen geldig wanneer de originele factuur voor de aankoop kan worden voorgelegd.

Door de reparatie of vervanging van onderdelen tijdens de garantieperiode, wordt de einddatum van de garantie niet verlengd.

De originele onderdelen bieden een garantie van 6 maanden.

Deze garantie dekt niet

Elke vorm van schade die niet direct veroorzaakt is door een fabricage- of materiaalfout.
Elke vorm van schade die te wijten is aan een oncorrecte installatie, misbruik, een foutief gebruik, een ontregeling, een ongeval of verwaarlozing.
Krassen op de plastic onderdelen door het gebruik van elementen die gekras kunnen veroorzaken zoals schuursponzen bij het schoonmaken.
De werkuren voor de reparatie zijn niet inbegrepen in de garantie.
Elke vorm van schade die wordt toegebracht door niet erkend personeel of materiaal.
De defecten die worden veroorzaakt door slijtage en in het bijzonder het Schilverwijderingsrubber (ref. 0505016).

Technische hulp

Voor vragen in verband met technische aangelegenheden, dient u contact op te nemen met uw verdeler of kunt u zich richten tot Zummo:

E-mail: sat@zummo.es

Telefoon: 961 301 246

Fax: 961 301 250

Elke reparatie die tijdens de garantieperiode wordt uitgevoerd zonder toestemming van ZUMMO leidt automatisch tot de annulering van de garantie.

17 AFVALSTOFFEN EN RECYCLAGE

Defecte apparaten

Europese Unie



De elektrische en elektronische apparaten die dit symbool dragen, mogen niet bij de rest van het huisafval worden gegooid. Indien u het apparaat wilt wegwerpen, gebruik dan niet de gewone vuilnisemmer! Er bestaat een speciaal ophaalsysteem voor deze producten.

Voor meer informatie over de ophaalpunten en recyclage van dit product, dient u contact op te nemen met de vuilnisophaaldienst in uw gemeente, de afvalverwerker of de verdeler waar u het product heeft gekocht.

Indien u het product op de aangewezen manier wegwerpt, helpt u de natuurlijke hulpbronnen (hergebruik van materialen) te bewaren en mogelijke, negatieve effecten op het milieu en de gezondheid van de mensen, als gevolg van een oncorrecte verwerking van het product, te voorkomen.

De oncorrecte verwerking van deze afvalproducten kan leiden tot sancties, overeenkomstig de nationale wetgeving.

Andere landen van buiten de Europese Unie

Indien u dit product wilt wegwerpen, dient u dit te doen overeenkomstig de geldende nationale wetgeving of andere regelgeving van uw land in verband met het afvalstoffenbeheer van elektrische en elektronische apparatuur.

Verpakking

Houd hierbij rekening met de lokale voorschriften in verband met de verwerking van dit soort afvalstoffen. Sorteert de verschillende verpakkingsmaterialen en lever ze af in het dichtstbijzijnde gescheiden inzamelingspunt.

В целях улучшения качества выпускаемой продукции, компания «ЗУММО-ИНОВАСЬОНЕС МЕКАНИКАС С.А.» оставляет за собой право изменять модельный ряд без предварительного уведомления об этом. Поэтому в настоящем руководстве по эксплуатации могут отсутствовать некоторые из последних моделей.

ОГЛАВЛЕНИЕ

	Стр.
1 ТЕХНИЧЕСКИЕ ХАРАКТЕРИСТИКИ	74
2 ВАЖНЫЕ УСЛОВИЯ БЕЗОПАСНОСТИ	74-75
3 МОНТАЖ ПРИБОРА	75
4 НАЧАЛО РАБОТЫ	75-76
5 ПРИОСТАНОВКА РАБОТЫ	76
6 ФУНКЦИЯ «СЧЕТЧИК»	76
7 ФУНКЦИЯ БЛОКИРОВКИ СЕЛЕКТОРА	77
8 СИСТЕМЫ БЕЗОПАСНОСТИ	77-78
9 ЧИСТКА ПРИБОРА ПОСЛЕ ЭКСПЛУАТАЦИИ	78-79
10 АКСЕССУАРЫ	79
11 УХОД	79-80
12 СОВЕТЫ ПО ЭКСПЛУАТАЦИИ	80
13 УСТРАНЕНИЕ НЕИСПРАВНОСТЕЙ	80-81
14 ЭЛЕКТРИЧЕСКАЯ СХЕМА	81
15 СПИСОК ЗАПЧАСТЕЙ	81-82
16 УСЛОВИЯ ГАРАНТИИ	82-83
17 УТИЛИЗАЦИЯ	83
18 ИЛЛЮСТРАЦИИ	84-85
19 ПЛАН ДЕМОНТАЖА	86-91

1 ТЕХНИЧЕСКИЕ ХАРАКТЕРИСТИКИ

ПОТРЕБЛЕНИЕ ЭЛЕКТРОЭНЕРГИИ (Вт)		275
КОЛИЧЕСТВО АПЕЛЬСИНОВ В МИНУТУ		11
ОБЪЕМ ЗАГРУЗОЧНОГО ЛОТКА		9 кг
РАЗМЕРЫ	ВЫСОТА (мм)	788
	ШИРИНА (мм)	478
	ОСНОВА (мм)	444
РАЗМЕР ФРУКТОВ Ø (мм)	ДЛЯ МАЛЕНЬКИХ ЧАШ* (Ø 60)	53-60
	ДЛЯ СРЕДНИХ ЧАШ (Ø 75)	55-75
	*ДЛЯ БОЛЬШИХ ЧАШ (Ø 90)	70-90
ВЕС (кг) (без упаковки)		55

- аксессуар не поставляется в данной серии.

2 ВАЖНЫЕ УСЛОВИЯ БЕЗОПАСНОСТИ

- Уважаемый покупатель, прежде чем начать эксплуатацию, рекомендуем Вам внимательно ознакомиться с руководством по эксплуатации прибора.
- Процесс отжима в выжимном блоке происходит под большим давлением. Поэтому будьте осторожны, а также убедитесь, что в выжимном блоке (рис.9) не находится никаких посторонних предметов.
- Всегда туго затягивайте крепежные гайки чаш и соконакопителя. Плохо затянутые гайки могут стать причиной серьезных повреждений прибора (рис.1).
- Будьте особо осторожны при обращении с лезвием ножа (рис.12).
- Для устранения возникших неисправностей обращайтесь к специалистам.

- Компания не несет ответственности за физический или материальный ущерб, вызванный недолжным обращением с прибором или несоблюдением условий настоящего руководства по эксплуатации.
- Обращайтесь за помощью к специалистам компании, продавшей Вам прибор. В случае если такой возможности нет, свяжитесь с производителем (информация о производителе приведена в начале буклета).

3 МОНТАЖ ПРИБОРА

- Примите во внимание, что прибор весит 55 кг. Рекомендуем перемещать прибор вдвоем. Самый лучший способ перемещения прибора – это приподнять его одной рукой снизу с задней части и другой рукой снизу за соконакопитель (рис. 6).
- Поместите прибор на прочную и устойчивую поверхность.
- Убедитесь, что напряжение и частота, используемые прибором, соответствуют параметрам вашей электросети. (См. информацию на идентификационном ярлыке, рис. 2).
- Используйте розетку с заземляющим контактом с дифференциальной защитой (0,03 А). Не подключайте к розетке другие приборы. Используйте ее исключительно для соковыжималки.
- Перед тем, как включить прибор, протрите все детали, которые окажутся в непосредственном контакте с соком (чаши, соконакопитель, шары, нож, поддон фильтра, фильтр, передняя крышка соковыжимающего устройства).
- Подсоедините прибор к сети (рис. 3: I=On, O=Off). Если на дисплее (рис. 4) не появится никакой надписи, то это может означать отсутствие напряжения в сети. В этом случае, убедитесь, что штепсельная вилка правильно подключена к розетке и что в сети есть напряжение. Как только данная проблема будет решена, на дисплее появится одно из следующих сообщений:

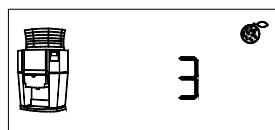

(Дисп. 2)



(Дисп. 5)

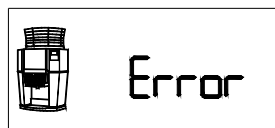

(Дисп. 6)

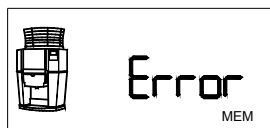

(Дисп. 9)

- Если на дисплее появилась цифра «3» или любая другая цифра (Дисп.2), прибор готов к эксплуатации, выбрано количество апельсинов, предназначенных для выжимания. Вы можете начать работу.
- Если на дисплее появилось сообщение «**Error**» (Дисп. 5), передняя крышка соковыжимающего устройства расположена неверно. Проверьте расположение крышки.
- Если на дисплее появилось сообщение «**Error**» (Дисп. 6), поддон расположен неверно. Проверьте расположение поддона и убедитесь, что он «сидит» на своем месте.
- Если на дисплее появилось сообщение «**Error MEM**», повреждена электронная пластина дисплея. В этом случае вам необходимо обратиться в сервисную службу.

4 НАЧАЛО РАБОТЫ

- Выберете соответствующие размеры чаш, шара и сепаратора, подходящие для апельсинов, предназначенных для выжимания. См. раздел «АКСЕССУАРЫ».

- Установите соответствующие коркосниматели на нож (рис. 20-21-22), подходящие по размеру для выбранного шара.
- Прибор подсоединен к сети, на его дисплее отображаются числа от **1** до **50** или буква «**C**». Число означает количество апельсинов, предназначенных для выжимания, а буква «**C**» означает, что прибор будет работать непрерывно в течение приблизительно 30 минут.
- Нажимайте последовательно кнопку «**SELECT**» от 1 до 50 раз в зависимости от количества апельсинов, которое бы вы хотели выжать. Число будет увеличиваться. Затем на дисплее появится буква «**C**» (1, 2, 3.....48, 49, 50, C, 1, 2, 3). Если кнопка «**SELECT**» удерживается в нажатом положении более 2 секунд, число будет уменьшаться.
- Повторяйте данную операцию до тех пор, пока нужное вам количество не появится на дисплее.
- Выбранное количество остается в памяти прибора даже после его выключения, вплоть до введения нового числа.
- После нажатия кнопки «**ON**», прибор начнет выжимание указанного количества апельсинов. На дисплее все время будет отображаться оставшееся число апельсинов, предназначенных для выжимания. Для повторения операции достаточно еще раз нажать кнопку «**ON**». Чтобы остановить процесс нажмите кнопку «**STOP**».



- Избегайте контакта с содержимым корзины во время работы прибора (рис. 23).

5 ПРИОСТАНОВКА РАБОТЫ

Во время работы прибора нажмите кнопку «**Stop**». На дисплее появятся **часы** и сообщение «**Stop**», и прибор остановится, как только чаши окажутся в вертикальном положении. Затем на дисплее появится число, соответствующее количеству апельсинов, которое вы ввели ранее.



6 ФУНКЦИЯ «СЧЕТЧИК»

Если вы хотите знать общее количество выполненных **шагов***, убедитесь, что прибор остановлен, а затем нажмите кнопку «**STOP**». Через несколько секунд на дисплее появится число. Учитывайте тот факт, что ввиду фабричных тестов счетчик нового прибора уже показывает 400-500 выполненных шагов.

* (**шаг** = *завершенный маневр по выжиманию одного фрукта*)



7 ФУНКЦИЯ БЛОКИРОВКИ СЕЛЕКТОРА

Если вы хотите заблокировать селектор с целью фиксирования количества апельсинов, предназначенных для выжимания, выполните следующее:

Выберете число, соответствующее количеству апельсинов, предназначенных для выжимания, которое необходимо зафиксировать.

Включите прибор и дождитесь, пока он завершит полный цикл.

Выключите прибор.

В выключенном состоянии (крышка соковыжимающего устройства и поддон находятся в свободном положении) нажмите на кнопку «STOP» и удерживайте ее. Затем включите прибор и удерживайте кнопку «STOP» в течение четырех секунд до появления на дисплее четырехзначного числа.

Как только на экране появится номер 7437, нажимая на кнопку «ON», контролируйте два числа слева, и нажимая на кнопку «SELECT», два числа справа, затем нажмите на кнопку «STOP» (после нажатия кнопки «STOP», на дисплее отобразится ----), затем выключите прибор при помощи сетевого выключателя (если прибор не выключается, не выходите из этого экрана).

После включения прибора селектор будет заблокирован или разблокирован, в зависимости от предыдущего состояния. В данном случае на дисплее появится значок замка.

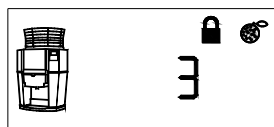

ДЛЯ РАЗБЛОКИРОВКИ СЕЛЕКТОРА

Повторите вышесказанное шаг за шагом, используя тот же самый код.

8 СИСТЕМЫ БЕЗОПАСНОСТИ

В приборе предусмотрены различные системы безопасности:

- 1 В случае если передняя крышка соковыжимающего устройства расположена неправильно или отсутствует крышка самого прибора, на дисплее отображается сообщение «**Error**», значки крышки соковыжимающего устройства и корзины сменяют друг друга.



- 2 В случае если поддон фильтра расположен неправильно, прибор не функционирует, на дисплее отображается сообщение «**Error**». Поддон выделен цветом и мигает.

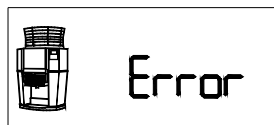

- 3 Если по какой-либо причине во время работы прибор оказался заблокирован, спустя несколько секунд автоматически останавливается двигатель прибора, а на дисплее высвечивается сообщение «**Error**» и мигающий значок до тех пор, пока причина затора не будет устранена.

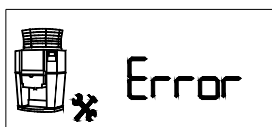

- 4 Прибор оснащен системой термозащиты двигателя. В случае если прибор перенагревается во время работы, система приостанавливает работу прибора, а на дисплее появляется надпись «**Error**» и **значок термометра**. В этом случае необходимо дать двигателю охладиться в течение десяти минут. Надпись на дисплее сменится на обычную. Убедитесь, что вентиляционные решетки прибора свободны.

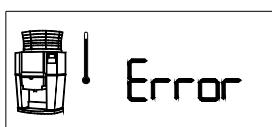

- 5 Если на дисплее не отображается никакого сообщения, скорее всего, причиной является отсутствие напряжения в сети. Убедитесь, что прибор включен, а в сети есть напряжение и что предохранитель не расплавлен (рис. 16).

9 ЧИСТКА ПРИБОРА ПОСЛЕ ЭКСПЛУАТАЦИИ

Рекомендуется проводить ежедневную чистку выжимной зоны.

- Остановите работу прибора нажатием кнопки «**Stop**» перед началом чистки (никогда не останавливайте работу прибора при помощи основного выключателя). Таким образом, детали, подлежащие чистке, остановятся в наиболее удобном положении для их демонтажа и последующего установления на место. Иначе прибор может остановиться в положении, наименее удобном для проведения вышеупомянутых операций, что также может повлечь поломку деталей вследствие неправильного демонтажа.
- В выключенном состоянии ОТКЛЮЧИТЕ ПРИБОР ОТ СЕТИ (рис. 3). Дисплей погаснет.
- Снимите **переднюю крышку соковыжимающего устройства** и вымойте ее, используя влажную салфетку и мягкое моющее средство. (ВНИМАНИЕ: НИКОГДА не используйте средства, содержащие абразивы, для чистки крышки).
- Извлеките поддон фильтра, чтобы иметь возможность доступа к креплениям соконакопителя.
- Извлеките соконакопитель и нож, отвинтив гайки консолей соконакопителя, горизонтально вытягивая его наружу. Для более основательной чистки извлеките **шары**, расположенные в **соконакопителе** (рис. 5). Под каждым шаром находятся уплотнительные кольца. **Не потеряйте их!** Для мытья этих деталей вы можете использовать посудомоечную машину или вымыть их вручную. **БУДЬТЕ ПРЕДЕЛЬНО ОСТОРОЖНЫ С НОЖОМ** (рис. 12), т.к. нож очень острый, и вы можете порезаться.
- Освободите обе чаши, постепенно отвинчивая крепежные гайки. Слегка нажимая на них, потяните чаши на себя. Теперь можете извлечь чаши из прибора.

Монтаж

После того, как вы вымыли все детали, соберите их в следующем порядке:

- 1 Установите на место шары в соконакопитель. Убедитесь, что уплотнительные кольца находятся на месте, а шары надежно **ЗАКРЕПЛЕННЫ** в соконакопителе.
- 2 Убедитесь, что коркосниматели расположены правильно на ноже (рис. 10, 11). Установите нож в соконакопитель. **Установите блок в прибор в три паза одновременно**. Чтобы установить нож в свой паз нажмите слегка на нож с боковых сторон. Будьте предельно осторожны. **Никогда не монтируйте нож после установления соконакопителя на место!**
- 3 Установите чаши на свои места, хорошо **ЗАТЯНУВ** крепежные гайки.

- 4 Установите на место переднюю крышку соковыжималочного устройства, закрепив ее верхние части в специальных пазах. Вы услышите соответствующий щелчок. Прибор готов к эксплуатации.

Перед тем как вновь начать пользоваться прибором, убедитесь, что:

- Соконакопитель и нож находятся на своих местах, их крепежные гайки хорошо затянуты.
- Крепежные гайки чаш хорошо затянуты.
- Шары и чаши подобраны правильно (шары и чаши одинакового цвета).

Если нож, соконакопитель, шары или чаши расположены неправильно, они, а также сам прибор могут быть повреждены во время работы.

(Данная поломка не будет являться гарантийной, т.к. она произошла по вине пользователя).

Когда прибор будет готов к эксплуатации, на дисплее появится число, соответствующее количеству апельсинов, предназначенных для выжимания.

Чистка загрузочного бункера

- Отвинтите **гайку**, находящуюся внутри корзины (рис. 13).
- Извлеките **сепаратор**, потянув его вверх (рис. 14).
- Извлеките **корзину**, потянув ее вверх так, чтобы она вышла из паза (рис. 15).
- Извлеките приемный желоб.
- Вымойте все детали мыльным раствором. Для мытья этих деталей вы также можете использовать посудомоечную машину. Установите детали на место в следующем порядке: сначала установите приемный желоб, потом установите **корзину** в соответствующий **паз**, затем поворачивайте корзину по часовой стрелке до тех пор, пока она не встанет на место (крепления должны попасть в соответствующие отверстия). Поместите **сепаратор** в корзину, закрепите его, а потом завинтите **гайку**.

Примечание:

Возможно, что со временем пластиковые детали прибора, на которые попадает сок, окрасятся в характерный оранжевый цвет. Это совершенно нормальное явление, не влияющее ни на гигиену процесса, ни на физические свойства пластика.

10 АКСЕССУАРЫ

К прибору прилагаются наборы аксессуаров для выжимания фруктов различных размеров:

- a Чаши и шары темно-серого цвета для фруктов диаметром 55-75 мм (рис. 18).
- b Чаши и шары светло-серого цвета для фруктов диаметром 70-90 мм (рис. 17).
- c Чаши и шары маленького размера, бледно-серого цвета для фруктов диаметром 53-60 мм (рис. 19) (дополнительная опция).
- d Сепаратор для корзины для апельсинов диаметром 70-90 мм (рис. 17).
- e Сепаратор для корзины для апельсинов диаметром 53-75 мм (рис. 18-19).

Всегда используйте один и тот же нож, вне зависимости от установленного набора.

ВНИМАНИЕ: Никогда не используйте одновременно аксессуары из разных наборов.

11 уход

Уход за внешними поверхностями прибора подразумевает их регулярную чистку. Каждый раз после выжимания 600 000 апельсинов необходимо производить смазку внутренних

деталей прибора (направляющих), а также заменять пружины и проводить общую тщательную чистку.

12 СОВЕТЫ ПО ЭКСПЛУАТАЦИИ

- Старайтесь подбирать апельсины, подходящие по размерам для чаш. Иначе, если фрукт окажется слишком большим для используемого набора, то велика вероятность того, что во время процесса отжима может быть задета корка фрукта. Масло, содержащееся в корке, попадет в сок, придавая ему характерный горьковатый привкус.
- Для получения как можно большего количества сока следите, чтобы чаши не были слишком большими для апельсинов, предназначенных для выжимания.
- Проследите, что сепаратор соответствует размеру апельсинов, предназначенных для выжимания. Если апельсины окажутся слишком большими, они не смогут попасть в чашу, если апельсины окажутся слишком маленькими, в чашу могут попасть несколько апельсинов одновременно.
- По окончании рабочего дня, отключайте прибор от сети (рис. 3).

13 УСТРАНЕНИЕ НЕИСПРАВНОСТЕЙ

Неисправность	Причина и/или решение
Дисплей не включается	Отсутствие напряжения в сети. Расплавился предохранитель (рис. 16). Плохо подсоединен шнур питания. Проверьте выключатель (рис. 3). Влага в электронной пластине. Высушите.
Сообщение «Error» на дисплее	Неправильно установлена передняя крышка соковыжимающего устройства (Дисп. 5, рис. 7). Неправильно установлен приемный желоб (Дисп. 5). Неправильно установлен поддон фильтра (Дисп. 6, рис. 8).
	 
	Дисп. 5 Дисп. 6
Сообщение «Error» и мигающий значок на дисплее	Проверьте, не заморожены ли выжимаемые фрукты. Проверьте, не попали ли корки в соконакопитель. Проверьте, хорошо ли закреплены шары. Проверьте, не остаются ли корки в чашах. Убедитесь, что установленные чаши и шары одного размера. Для разблокировки прибора воспользуйтесь шестигранным ключом «Allen» 5 мм (прилагается к прибору, находится в правой части передней решетки прибора). Выключите прибор. Вставьте ключ в отверстие на правой боковой стороне прибора и поворачивайте его по часовой стрелке до тех пор, пока чаши не достигнут вертикального положения. ВНИМАНИЕ: Уберите ключ на место, прежде чем включить прибор.
	
Повреждение ножа	Коркосниматели не закреплены, корки попадают в соконакопитель. Плохо затянуты крепежные гайки чаш. Неправильно закреплены шары в соконакопителе.
Недостаточный отжим фруктов	внутренняя решетка Z14 отсутствующая. Корка апельсина слишком тонкая. Поместите одно (но не более) уплотнительных кольца под каждый шар.
Фрукты не поступают из корзины	Фрукты слишком большого размера для используемого сепаратора корзины.
В чашу попадают	Фрукты слишком маленького размера для используемого сепаратора

несколько фруктов
одновременно

корзины.
Плохо закреплена корзина. См. пункт 9.

При возникновении любых вопросов по работе или техническому устройству, а также при заказе запасных частей, указывайте модель и серийный номер вашего прибора (рис. 2).

14 ЭЛЕКТРИЧЕСКАЯ СХЕМА

- | | | | |
|---|---|---|---------------------------------|
| 1 | Предохранитель | 6 | Микровыключатель крышки прибора |
| 2 | Выключатель | 7 | Двигатель |
| 3 | Электронная плата | 8 | Конденсатор |
| 4 | Микровыключатель счетчика | 9 | Микровыключатель поддона |
| 5 | Микровыключатель передней крышки соковыжимающего устройства | | |

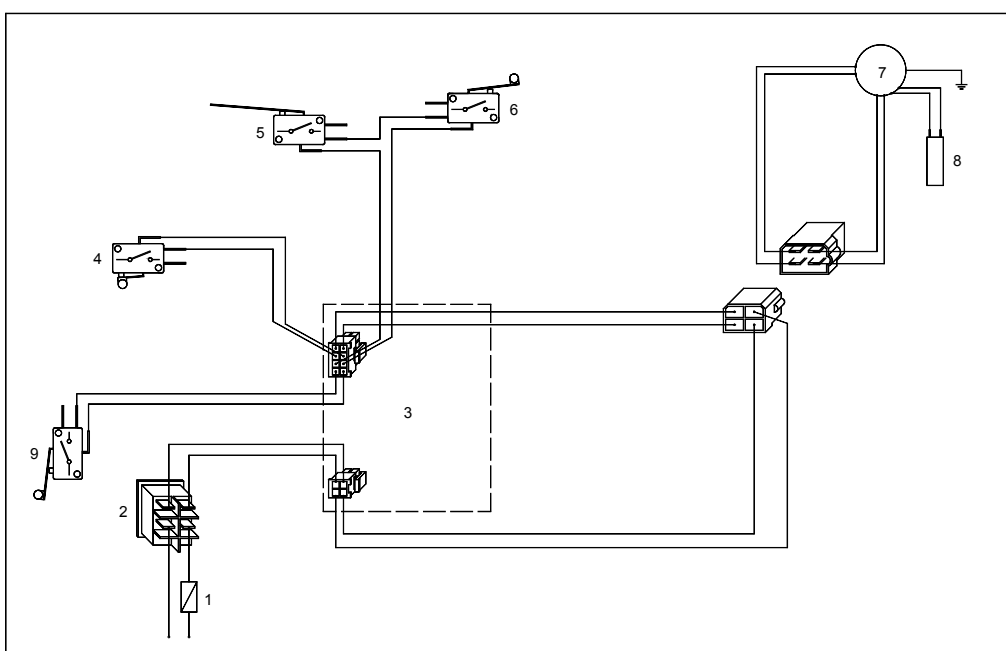

15 СПИСОК ЗАПЧАСТЕЙ

0504001A	РЕДУКТОР СИНАТ SX-50
0504002B	ДВИГАТЕЛЬ 0,33CV, 225 В-50 Гц
0504003A	ДВИГАТЕЛЬ VIFAS. 033CV 240/250 В-50 Гц
0504003B	ДВИГАТЕЛЬ VIFAS. 0.33CV 115 В-60 Гц
0504003C	ДВИГАТЕЛЬ VIFAS. 0.33CV 220 В-60 Гц
0504004A	БЛОК, ДВИГАТЕЛЬ 16XL
0504005	ВХОДНОЙ БЛОК, РЕДУКТОР (60XL037)
0504007	УПЛОТНИТ. КОЛЬЦО, ПОРШЕНЬ И ОСЬ РЕДУКТОРА
0504013	КРЕПЛЕНИЕ, ПРЕСС
0504014-1	НАПРАВЛЯЮЩАЯ, ЧАШИ
0504019	РЕМЕНЬ 190XL 0.37
0504024	КАУЧУК ТОРМОЗА
0504026	ВАЛ, РЕДУКТОР SX50
0505010A	СОЕДИНИТЕЛЬНАЯ ГАЙКА, ЧАШИ
0505016	КОРКОСНИМАТЕЛЬ
0506006/1	МИКРОДЕРЖАТЕЛЬ, ПОДДОН
0506007	МИКРОРЫЧАГ, КОРОТКИЙ

0506008	МИКРОРЫЧАГ, ДЛИННЫЙ
0506010	ШНУР ПИТАНИЯ
0506014	СЕТЕВОЙ ЦОКОЛЬ С ПРЕДОХРАНИТЕЛЯМИ
0506015	ДВУХПОЛЮСНЫЙ ВЫКЛЮЧАТЕЛЬ, ЧЕРНЫЙ
0506021	СОЕДИНЕНИЕ ZUMMITO
0506027	ПЛАСТИКОВАЯ ЗАГЛУШКА Ø17,3
0508013	ДЕРЖАТЕЛЬ 85 мм
10/21	КОНДЕНСАТОР 30µF (двигатели 230 В)
10/25	КОНДЕНСАТОР 100µF (двигатели 115 В)
10/28	КОНДЕНСАТОР 22µF (двигатели 240 В)
1011028	МИКРОРЕЛЕ УРОВНЯ ВОДЫ
1401A00	ШАССИ В СБОРЕ
1401B00	ЗАЩИТНАЯ РЕШЕТКА, ШАССИ
1402001	ПЕРЕДНЯЯ ПАНЕЛЬ
1402002	КРЫШКА НАПРАВЛЯЮЩЕЙ, ЧАШИ
1402003	ПЕРЕДНЯЯ КРЫШКА СОКОВЫЖИМАЮЩЕГО УСТРОЙСТВА Z14
1402004	ЛЕВАЯ ПАНЕЛЬ

1402005L	ЛЕВАЯ ВНУТРЕННЯЯ ПАНЕЛЬ
1402005R	ПРАВАЯ ВНУТРЕННЯЯ ПАНЕЛЬ
1402006	ЗАДНЯЯ ПАНЕЛЬ
1402007A	НИЖНЯЯ КРЫШКА
1402008	ВЕРХНЯЯ КРЫШКА
1402009	БОКОВАЯ ЗАГЛУШКА
1402010	ТРАФАРЕТ, ЗАДНЯЯ ПАНЕЛЬ
1402011	КРЫШКА НАПРАВЛЯЮЩЕЙ, НОЖ
1402014	СОЕДИНИТЕЛИ
1403001	ПРИЕМНЫЙ ЖЕЛОБ
1403002	СИЛОВОЙ ПРИВОД, ПОДАЮЩЕЕ УСТР-ВО
1403003	ПОРШНИ, КОРЗИНА
1403004	ПОДШИПНИК, КОРЗИНА
1403005	СЕПАРАТОР 50-75
1403006	СЕПАРАТОР 70-90
1403007	КОРЗИНА
1403008	ДЕЛИТЕЛЬ
1403008-1	ДЕЛИТЕЛЬ, ЦИЛИНДР Z14
1403009	ЗАСЛОНКА
1403010	СЕКТОР, ПРИЕМНЫЙ ЖЕЛОБ
1403011	КОНСОЛЬ, ЗАСЛОНКА
1404001	ШЕСТЕРНЯ
1404002	СТОЙКА
1404003	ШАТУН
1404004	ПРУЖИНА НАПРАВЛЯЮЩЕЙ, ЧАШИ
1404005	ШИНА НАПРАВЛЯЮЩЕЙ, ЧАША
1404007	НАПРАВЛЯЮЩАЯ, СТОЙКА
1404008	НАПРАВЛЯЮЩАЯ, НОЖ
1404009	ШИНА НАПРАВЛЯЮЩЕЙ
1404010	ВЕРХНИЙ ПОРШЕНЬ С ШАТУНОМ
1404011	ПОДШИПНИК, ПОРШЕНЬ
1404013	КОНСОЛЬ, ЧАШИ
1404019	НАПРАВЛЯЮЩАЯ СТОЙКИ, ЧАШИ
1404020	БЛОК, ДВИГАТЕЛЬ 14XL 0.50
1404021	РЕМЕНЬ 190XL 0.50
1404024	КРЕПЛЕНИЕ, ДВИГАТЕЛЬ Z14-09
1404A00	ПРЕСС В СБОРЕ
1404B00	КОНСОЛЬ НОЖА В СБОРЕ
1404C00	КОПИР В СБОРЕ
1405001	ФИЛЬТР 3 мм Z14
1405002	ФИЛЬТР 4 мм Z14
1405003	ПОДДОН, ФИЛЬТР Z14
1405004A	ВАЛ, ЧАШИ

1405005	ВИЖИМНОЙ ПОДДОН Z14
1405006	ЧАША БОЛЬШАЯ Z14
1405007	ШАР БОЛЬШОЙ Z14
1405008	ЧАША СРЕДНЯЯ Z14
1405009	ШАР СРЕДНИЙ Z14
1405010	ЧАША МАЛЕНЬКАЯ Z14
1405011	ШАР МАЛЕНЬКИЙ Z14
1405012	НОЖ Z14
1405013	ВАЛ, ВЫЖИМНОЙ ПОДДОН
1405015	ВНУТРЕННЯЯ РЕШЕТКА Z14
1405017	ДОПОЛНЕНИЕ ПО ЛЕВОМУ ВАЛУ
1405018	ДОПОЛНЕНИЕ ПО ПРАВому ВАЛУ
1406001	ОСНОВА ПЛАТЫ, ЦЕНТРАЛЬНЫЙ ПРОЦЕССОР
1406002	ЦЕНТРАЛЬНЫЙ ПРОЦЕССОР CPU 220/240 В-50/60 Гц
1406002A	ЦЕНТРАЛЬНЫЙ ПРОЦЕССОР CPU 110 В-50/60 Гц
1406003	МИКРОКРОНШТЕЙН, СЧЕТЧИК
1406004	МИКРОКРОНШТЕЙН, ПОДДОН
1406006	ТРАФАРЕТ, ЦЕНТРАЛЬНЫЙ ПРОЦЕССОР
1406007	МИКРОКРОНШТЕЙН, КРЫШКА
1408001	КОНТЕЙНЕР ДЛЯ ОТХОДОВ Z14
1408002	ЦОКОЛЬ, КОНТЕЙНЕРЫ ДЛЯ ОТХОДОВ
1408003	ПОДДОН КАПЛЕСБОРНИКА Z14
1408004	РЕШЕТКА КАПЛЕСБОРНИКА
1408005	ДИСК Ø28x3, ГУБЧАТАЯ РЕЗИНА, ЧЕРНЫЙ КЛЕЙКИЙ
1408009	ЖЕЛОБ, ОСНОВА (Дополнительная опция)
3/4/3	СРЕДНЕЕ УПЛОТНИТЕЛЬНОЕ КОЛЬЦО, ПЛАСТИК
I-125-M10	ШАЙБА, НЕРЖАВЕЮЩАЯ СТАЛЬ, M10 DIN-125
I-965-M4x10	ВИНТ С ПОТАЙНОЙ ГОЛОВКОЙ, НЕРЖАВЕЮЩАЯ СТАЛЬ, M4x10
I-7981-Ø5,5X22	ВИНТ С ПОТАЙНОЙ ГОЛОВКОЙ, НЕРЖАВЕЮЩАЯ СТАЛЬ Ø5,5X22
I-7982-Ø2,9x9,5	ВИНТ С ПОТАЙНОЙ ГОЛОВКОЙ, НЕРЖАВЕЮЩАЯ СТАЛЬ Ø2,9x9,5
ROD.608ZZ	ПОДШИПНИК
T-912-M8x90	ШЕСТИГРАННЫЙ ВИНТ ALLEN M8x90
T- Ø30/15/30-M6	РЕЗИНА ДВИГАТЕЛЬ T- Ø30/15/30-M6
V0070	КЛЮЧ ALLEN 5 мм
V0071	ДЕРЖАТЕЛЬ, КЛЮЧ ALLEN
V0163	ПРИЛИПАТЕЛЬ СЕПАРАТОР 50-75
V0164	ПРИЛИПАТЕЛЬ СЕПАРАТОР 70-90

16 УСЛОВИЯ ГАРАНТИИ

Для своих машин АО «ZUMMO-INNOVACIONES MECÁNICAS, S.A.» через своего официального дистрибутора предоставляет гарантийный срок ДВА ГОДА, или 200 тыс. циклов вытяжки, который исчисляется со дня ПЕРЕДАЧИ машины дистрибутору, при условии выполнении следующего требования:

Гарантия покрывает все производственные дефекты или дефекты материалов, из которых изготовлен прибор.

Если во время обычного использования в приборе обнаружился какой-либо дефект, неисправные детали будут предоставлены бесплатно.

Воспользоваться гарантией можно, лишь предъявив оригинал счета на покупку.

Ремонт или замена деталей в течение гарантийного срока не подразумевают продление срока гарантии.

Гарантийный срок для оригинальных запасных частей - 6 месяцев.

Гарантия не покрывает следующее:

Любую неисправность или дефект материалов, не являющиеся производственными.
Любую неисправность, возникшую в результате неправильного монтажа, использования не по назначению, изменения прибора или небрежного отношения к прибору.

Повреждение какой-либо из пластиковых деталей, возникшее в результате использования, например, абразивных чистящих средств.

Работа по замене оплачивается отдельно.

Любую неисправность, вызванную неквалифицированным персоналом или возникшую в результате использования недопустимых материалов.

Неисправности и дефекты, возникшие в результате износа, особенно дефекты коркоснимателей (код: 0505016).

Техническое обслуживание

Для получения консультаций по техническим вопросам рекомендуем связаться с нашим дистрибутором или с компанией «ZUMMO-INNOVACIONES MECÁNICAS, S.A.» по следующему электронному адресу и телефонам:

E-mail: sat@zummo.es

Телефон: 961 301 246

Факс: 961 301 250

Любой ремонт, произведенный неавторизованными компаниями в течение срока гарантии, ведет к потере права на гарантию.

17 УТИЛИЗАЦИЯ

Приборы, подлежащие утилизации

Европейский Союз



Этот символ означает, что электрические и электронные приборы перерабатываются отдельно от обычных бытовых отходов. Если вы хотите избавиться от прибора, не помещайте его в обычный бак для отходов. Для утилизации подобного рода приборов существует специальная система.

Обратитесь в соответствующие службы или в компанию, продавшую вам данный прибор, за более подробной информацией по сбору и утилизации данного вида отходов.

Должная утилизация подобных приборов вносит вклад в сохранение природных ресурсов (повторное использование материалов) и снижает негативное влияние на окружающую среду и здоровье людей, возникающее в результате неадекватного использования подобных отходов.

Недолжное избавление от отходов может повлечь наложение санкций, в соответствии с национальным законодательством.

Другие страны

Если вы хотите избавиться от данного прибора, следуйте законодательству и другим нормам, действующим в вашей стране, в отношении отработавших электрических и электронных приборов.

Упаковка

Избавляясь от подобного рода отходов, учитывайте местные нормы. Рассортируйте материалы, из которых состоит упаковка, и отнесите их в ближайший центр по сбору и утилизации подобных отходов.



1



2



3



4



5



6

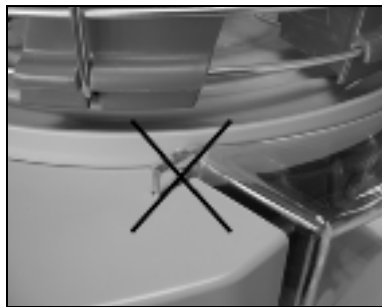

7



8



9

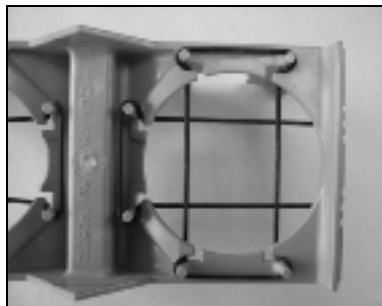

10

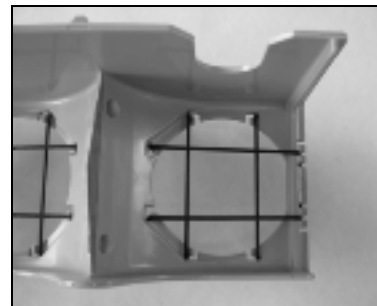

11

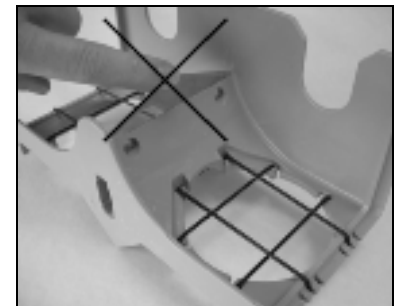

12



13



14



15



16



17

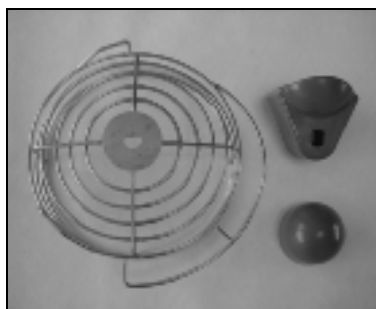

18

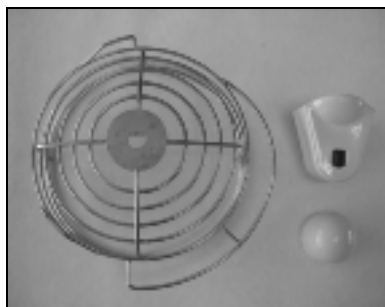

19

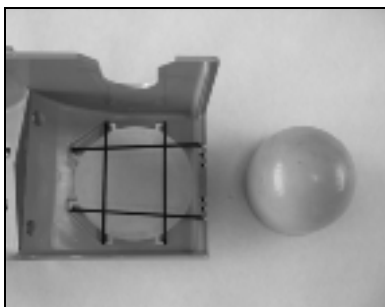

20

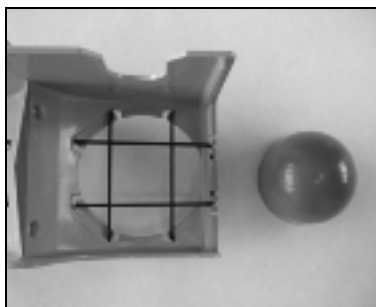

21

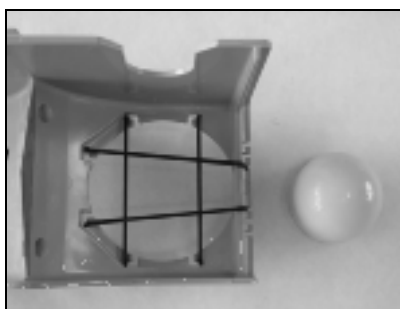

22



23

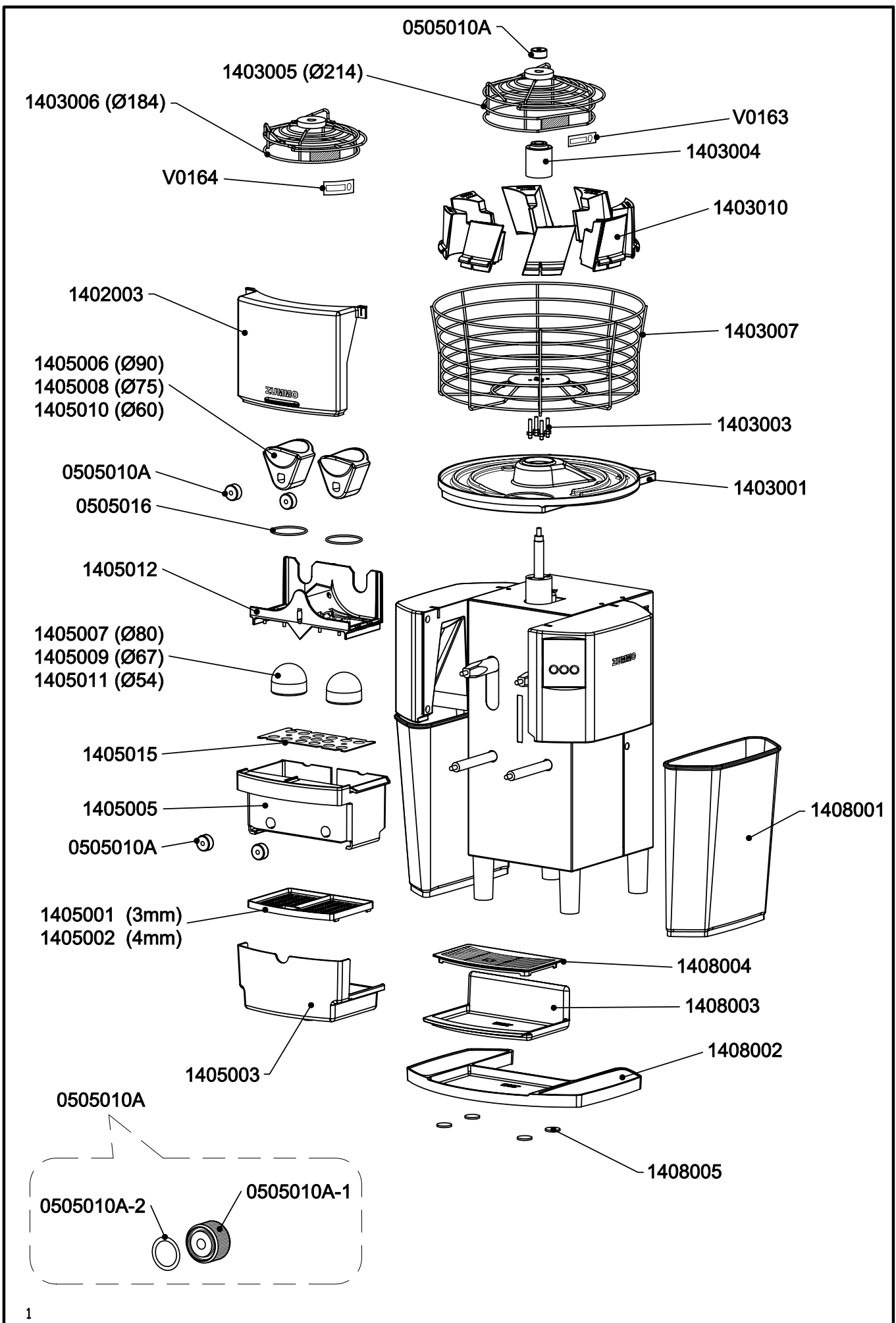

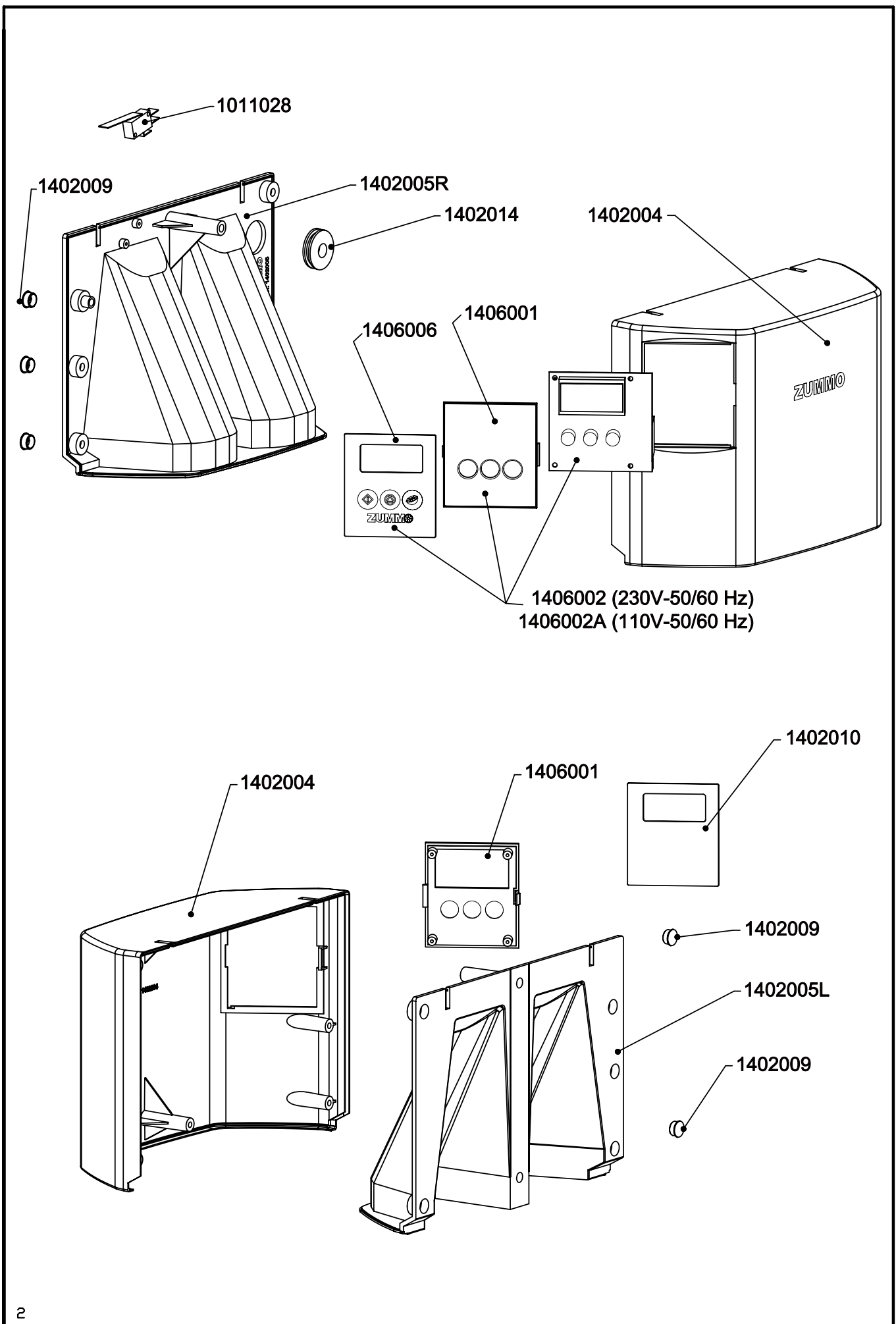

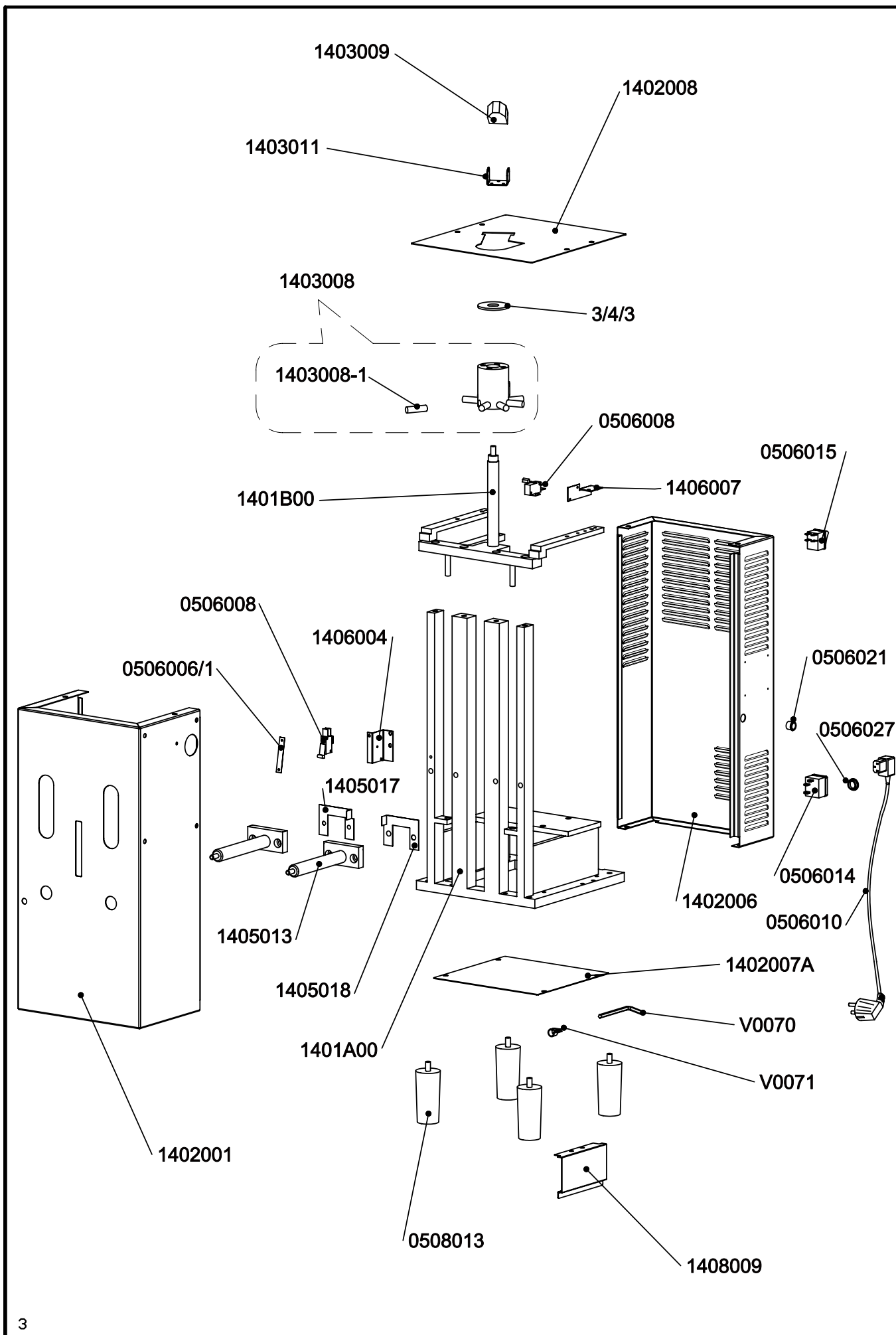

0504002B (225V-50Hz)
 0504003A (240/250V-50Hz)
 0504003B (110V-60Hz)
 0504003C (220V-60Hz)

10/21-30 μ F (230V)
 10/25-100 μ F (115V)
 10/28-22 μ F (240V)

0504004A (50Hz)
 1404020 (60Hz)

0504019 (50Hz)
 1404021 (60Hz)

1406003

T- \varnothing 30/15/30-M6

0506007

1404024

0504007

0504005

0504026

0504001A

1404C00

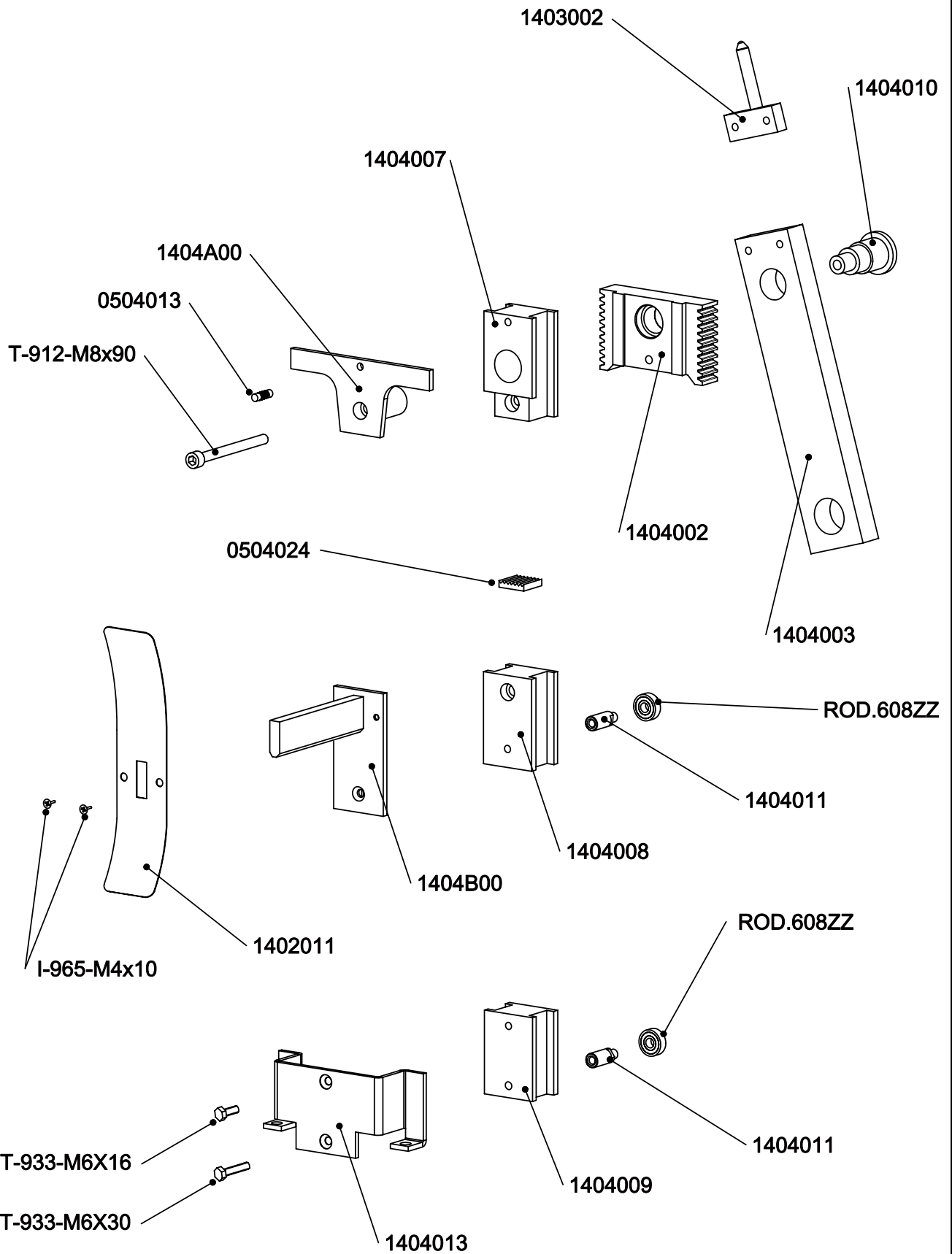

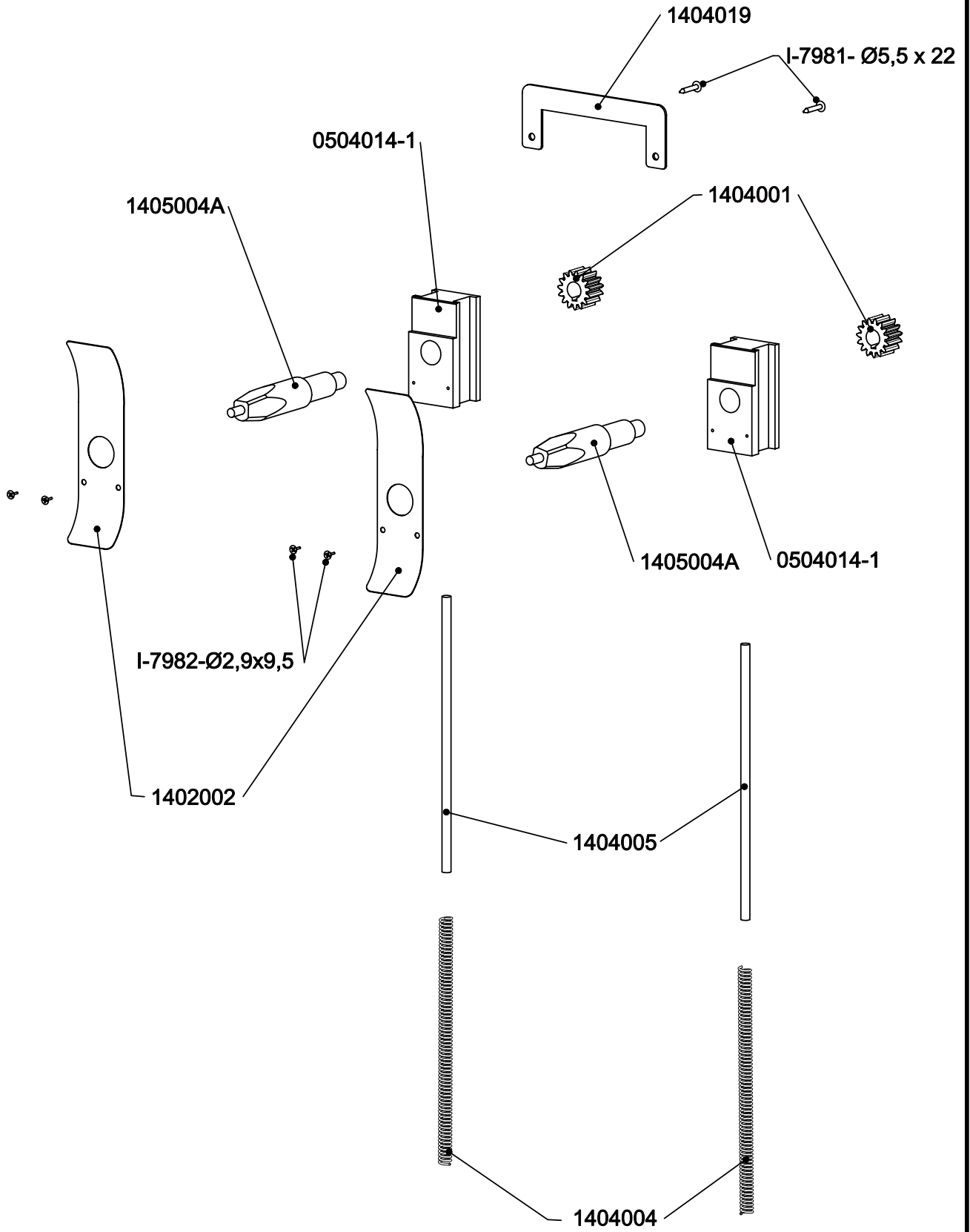

**DECLARACION "CE" DE CONFORMIDAD
"CE" CONFORMITY DECLARATION
DECLARATION DE CONFORMITE "CE"
EG-KONFORMITÄTSERKLÄRUNG
DICHIARAZIONE "CE" DI CONFORMITÀ
DECLARAÇÃO "CE" DE CONFORMIDADE
EG-VERKLARING VAN OVEREENSTEMMING
ЗАЯВЛЕНИЕ О СООТВЕТСТВИИ НОРМАМ «CE»**

2006/42/CE

**ZUMMO, Innovaciones Mecánicas S.A.
C/ Cádiz 4 - 46113 Moncada, Valencia, España**

- Bajo nuestra exclusiva responsabilidad, declaramos que el producto, al que esta declaración se refiere, es conforme con las siguientes normas:
- Assuming full responsibility, we declare, that the product relevant to this declaration conforms to the following regulations:
- Nous déclarons sous notre exclusive responsabilité que le produit auquel cette déclaration se réfère est conforme aux normes suivantes:
- Auf unsere alleinige Verantwortung erklären wir, daß das Produkt, worauf sich diese Erklärung bezieht, folgenden Normen entspricht:
- Dichiariamo sotto la nostra esclusiva responsabilità che il prodotto al quale questa dichiarazione si riferisce è conforme alle seguenti norme:
- Declaramos por nossa responsabilidade exclusiva que o produto a que esta declaração se refere está em conformidade com as seguintes normas:
- Onder onze volledige verantwoordelijkheid, verklaren wij hierbij dat het product waarnaar deze verklaring verwijst, aan de volgende normen voldoet:
- С полной ответственностью заявляем, что настоящий продукт соответствует следующим нормам:

**EN 60335-1
EN 60335-2-14/A2:2000
EN 50106:1997
73/23/CEE
2004/108CEE**

Modelo/Model/Modèle/Modell/Modello/Model/Модель: Z14

Serial N°:

Date:

*Enrique Muñoz / Энрике Муньос
Engineer/ Инженер*

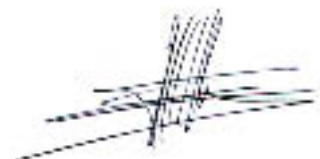



www.zummo.es

**CERTIFICADO DE GARANTÍA / GUARANTEE CERTIFICATE
BON DE GARANTIE / GARANTIEURKUNDE
CERTIFICATO DI GARANZIA / CERTIFICADO DE GARANTIA
GARANTIECERTIFICAAT / ГАРАНТИЙНЫЙ ТАЛОН**

Nombre / Name / Nom

Name / Nome / Name

Naam / Имя:

Dirección / Address / Adresse

Anschrift / Indirizzo / Endereço

Adres / Адрес:

Población / City / Ville

Ort / Comune / Localidade

Gemeente / Город:

Tel / Тел:

Fecha de venta / Date of Sale /Date d'Achat

Verkaufsdatum / Data de la Vendita / Data de la Venda

Verkoopdatum / Дата продажи:

Modelo / Model / Modèle

Modell / Modello / Modelo

Model / Модель:

**Sello del establecimiento / Seller's stamp / Sceau de l'establissement
Stempel der Verkaufseinrichtung / Timbro della ditta / Carimbo do estabeleciment
Stempel van de winkel / Печать компании-продавца**